

line\_  
**SINTESY**

SPC FLOORINGS  
& WALL



Sistema



SKEMA®

Le tonalità dei decori qui riprodotte e le campionature esposte sono da considerarsi puramente indicative a causa delle caratteristiche intrinseche o delle variabilità del prodotto naturale utilizzato.  
I dati tecnici possono subire modifiche senza obbligo di preavviso. Il nostro ufficio tecnico è a disposizione per fornire le schede tecniche aggiornate.

The decors presented here in and samples available are to be considered merely as indicative due to the variable natural characteristics of the products used. Technical details may be modified without any prior warning. Please contact SKEMA technical office for updated technical details.

# Brochure Sintesy

Tecnica & Decor

## Sistema

Sistema di pavimenti e rivestimenti verticali con caratteristiche prestazionali nelle varie materie: laminati, sintetici.

System of Floors and vertical coverings with performant characteristics and made in various materials: laminates, synthetics.

## Organica

Pavimenti e rivestimenti verticali, originati esclusivamente dalla materia organica in legno.

Floors and vertical coverings made exclusively from organic wood.

## Patio

Pavimenti e Rivestimenti oltre a componenti per le superfici e gli arredi degli spazi esterni.

Floors and Coverings as well as components for the surfaces and furniture of outdoor spaces.

## Sonora

Progetto per il benessere e correzione acustica degli ambienti interni con pareti ed elementi fonoassorbenti e fonocorrettivi rigidi e tessili.

Project for the well-being and acoustic correction of interior rooms with rigid and textile sound-absorbent and phono-corrective wall's coverings and elements.



K / KR

## STAR.K / KR

L'SPC waterproof, dalla grande stabilità dimensionale, con decorativi effetto legno. Vinilico eterogeneo di grande formato, armato e caricato con minerali CaCo3, pannello estruso e sottofondo acustico preaccoppiato.

The waterproof, dimensionally stable SPC with wood-effect decors. Large-format heterogeneous vinyl, reinforced and filled with CaCo3 minerals, extruded panel and pre-coupled acoustic underlay.

KC

## STAR.KC

L'ibrido che unisce minerale e vegetale. L'SPC con sottofondo preaccoppiato in sughero è una scelta ecologica, ideale per l'efficiamento energetico, idrorepellente e con un ottimo isolamento acustico.

The hybrid floor combining mineral and vegetable. SPC with cork underlay is an environmentally friendly choice, ideal for energy efficiency, water-repellent and with excellent sound insulating properties.

KD

## STAR.KD

La collezione SPC che raccoglie tutti gli effetti pietra, cemento e metallo, spaziando tra diverse tonalità, su cui camminare senza mai perdere la sensazione di calore sotto i piedi, tipica dei pavimenti SPC.

The SPC collection that brings together all the effects of stone, concrete and metal, ranging from different shades, on which to walk without ever losing the warm feeling underfoot, typical of SPC floors

KS

## STAR.KS

Il pattern spina di pesce resistente all'acqua e perfetto per ambienti pubblici. Basso spessore, solo 6 mm, micro bisello sui 4 lati e tecnologia end-less del disegno sincronizzato, per una posa semplificata e con effetto di continuità.

The water-resistant herringbone pattern is perfect for public areas. Low thickness, only 6 mm, micro-bevel on 4 sides and end-less technology of the synchronised pattern, for a simplified laying with continuity effect.

KW

## STAR.KW

L'SPC per l'applicazione verticale, con decorativi coordinati a STAR.K. Ideale per rivestire le pareti anche di bagni e docce. Ha spessore ridotto e la possibilità di creare angoli esterni in continuità con la tecnica del folding.

The SPC for vertical application, with matching decors in STAR.K. Ideal for wall coverings, even in bathrooms and showers. It has reduced thickness and the possibility of creating external corners in continuity with the folding technique.

WOOD

## STAR.WOOD 5G

Il primo pavimento ibrido con superficie in legno e anima VSPC. Naturale e tecnologico, con sottofondo integrato in sughero e incastro 5G, ideale nelle ristrutturazioni sostenibili.

The first hybrid floor with wood surface and VSPC core. Natural and technological, with integrated cork underlay and 5G joint, ideal for sustainable renovations.

CONNEX

## CONNEX

L'SPC super sottile con superficie rinforzata ideale per applicazioni in ambienti commerciali. Flessibile grazie allo spessore ridotto di 4,5 mm, incastro VLS che lo rende ideale anche per la posa verticale.

The super thin SPC with reinforced surface ideal for applications in commercial environments. Flexible thanks to its reduced thickness of 4.5 mm, VLS joint also makes it ideal for vertical installation.

# Sintesy

## SPC Floorings



La gamma di pavimenti SPC utilizza sistemi di posa e spessori differenti, ognuna pensata per rispondere ad esigenze specifiche. Tutti si caratterizzano per la struttura multistrato basata sull'impiego di polimeri a base vinilica, con l'utilizzo esclusivo di prodotto riciclabile. Una gamma che si distingue per la grande flessibilità applicativa, disponibile in tanti formati e decorativi differenti.

The range of SPC floors uses different laying systems and thicknesses, each one designed to meet specific needs.

All of them are characterized by a multi-layer structure based on the use of vinyl-based polymers, with the exclusive use of recyclable product.

A range that stands out for its great flexibility of application, available in many different sizes and decors.

# HighTech Flooring

## SPC Floorings

### CARATTERISTICHE:

#### BASSO SPESSORE

I pavimenti **SINTESY** sono realizzati in spessori che vanno dai 4,5 mm ai 7 mm, per essere applicati in tutti i contesti abitativi e commerciali grazie alle classi di usura a cui appartengono 23/31/33.

#### SILENZIOSO

I pavimenti **SINTESY** hanno un ridotto riverbero del suono. Questo li rende particolarmente performanti in ambienti collettivi a posa flottante.

#### RESISTENZA ALL'ACQUA ASSOLUTA

I pavimenti **SINTESY** sono totalmente resistenti a umidità e a ristagni d'acqua, si applicano facilmente sia sul pavimento, sia sulle pareti e anche come rivestimento della doccia. Soluzioni ideali per gli ambienti dove si usa l'acqua in modo frequente perché non presentano fughe tra gli elementi, si compongono dal pannello Cor.Star in SPC e sono dotati di Shell.Star, una protezione superficiale in microceramicato.

#### LEGNO PER GLI AMBIENTI PUBBLICI

Star.Wood con il suo basso spessore, solo 7 mm, la resistenza all'acqua, la classe di reazione al fuoco Clf, accoglie tutte le caratteristiche distintive dei pavimenti sintetici e rende la superficie in legno ideale anche per le ristrutturazioni e gli ambienti pubblici ad alto traffico.

### FEATURES:

#### LOW THICKNESS

Sintesy floors are made in thicknesses ranging from 4.5 mm to 7 mm, to be applied in all residential and commercial contexts thanks to the wear classes 23/31/33.

#### SILENT

Sintesy floors have a reduced sound reverberation. This makes them particularly performing in collective environments with floating installation.

#### ABSOLUTE WATER RESISTANCE

**SINTESY** floors are totally resistant to humidity and water stagnation, they can be easily applied both on the floor and on the walls and also as shower coverings. Ideal solutions for environments where water is used frequently because there are no gaps between the elements, they are made of Cor.Star panel in SPC and are equipped with Shell.Star, a micro-ceramic surface protection.

#### WOOD FOR PUBLIC AREAS

Star.Wood with its low thickness, only 7 mm, water resistance, fire resistance class Clf, incorporates all the distinctive features of synthetic floors and makes the wood surface ideal also for renovations and high traffic public areas.



#### PVC 100% VERGINE

Prodotto utilizzando solo PVC di prima origine

#### 100% VIRGIN PVC

Manufactured using only PVC of first origin



#### IDROPELENTE ASSOLUTO

#### ABSOLUTE WATER REPELLENT



#### ANTISCIVOLO

#### ANTI-SLIP



#### NOTEVOLE COMPORTAMENTO ACUSTICO

Per ridurre il rumore da calpestio nell'ambiente e tra i piani

#### REMARKABLE ACOUSTIC BEHAVIOUR

To reduce footfall noise in the room and between floors



#### ANTISTATICO

#### ANTISTATIC



#### DOTATO DI SINCROPORO

Una lavorazione superficiale che dona realismo e naturalezza

#### EQUIPPED WITH SYNCHROPORE

A surface treatment that gives realism and naturalness



#### CERTIFICATO A+

Le sue trascurabili emissioni di V.O.C. permettono la certificazione A+

#### A+ CERTIFIED

Its negligible V.O.C. emissions allow it to be certified A+



#### REAZIONE AL FUOCO BFL-S1

#### FIRE REACTION BFL-S1



#### RIDOTTO NELLO SPESSORE

#### REDUCED THICKNESS



#### STRUTTURA SEMIRIGIDA

La tecnologia SPC supera la termoplasticità, non evidenziando le fughe tra le ceramiche

#### SEMI-RIGID STRUCTURE

**SPC TECHNOLOGY OVERCOMES** thermoplasticity, not highlighting the gaps between the ceramics

# Sintesy

## Strutture / Structure

### STAR.K .KD .KR .KS

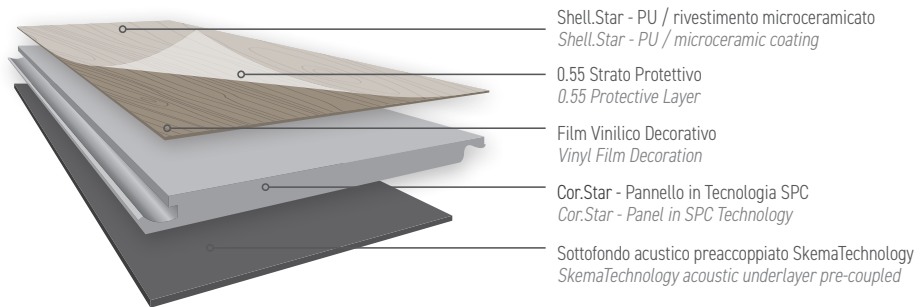

### STAR.WOOD 5G

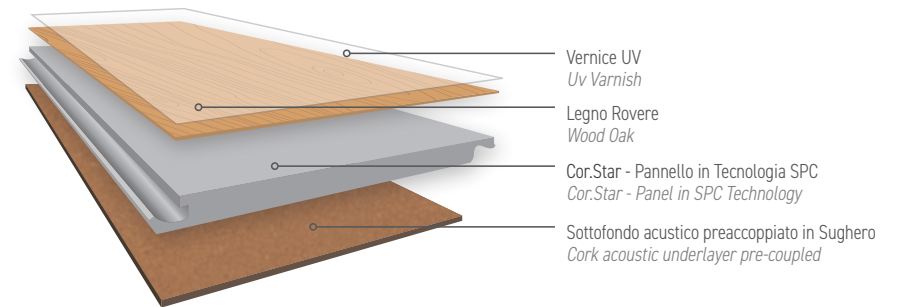

### STAR.KC

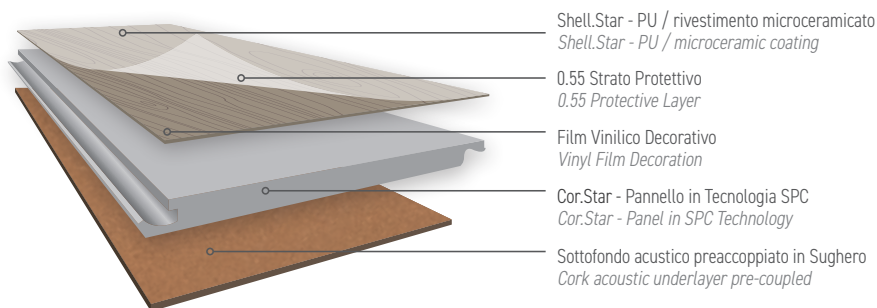

### CONNE.X

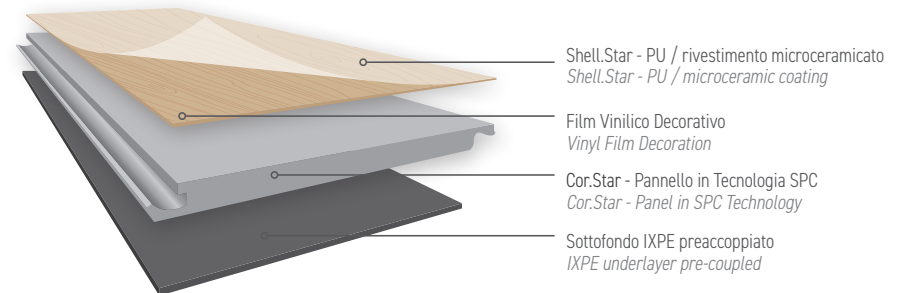

### STAR.KW

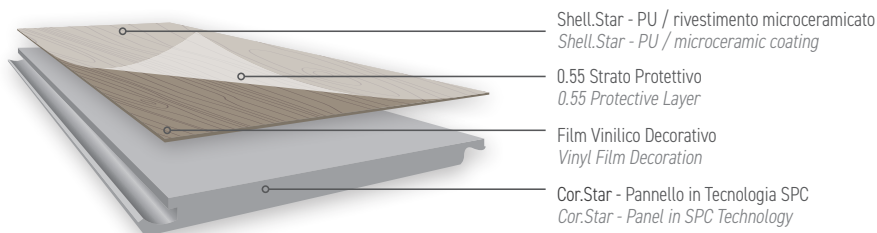



# Sintesy

## Incastri / Joints

### INCASTRO TLS-5G

#### TLS-5G JOINT

I prodotti della famiglia STAR adottano un sistema già noto ai clienti SKEMA trattandosi del brevetto TLS-5G. La posa è molto facilitata ed avviene con un solo movimento, ovvero nello stesso tempo viene agganciata la doga al pavimento già posato sul lato lungo e, proseguendo nell'azione di abbassamento, la doga si aggancia di testa all'elemento di fianco già posato. La tenuta dell'incastro viene garantita dalla plastica con effetto a molla che, una volta scattata in sede, impedisce lo sfilamento della doga sia verso l'alto che sul piano orizzontale. Lo scatto è accompagnato dalla emissione di un effetto sonoro che possiamo riassumere in un rassicurante "click". È stato calcolato che il TLS-5G permette una riduzione sensibile dei tempi di posa in confronto ai sistemi più tradizionali.

The family products STAR adopt a locking system already known to SKEMA's customers, the TLS-5G patent. The installation is very easy and made with a single movement, at the same time the plank is hooked on the long side to the floor already laid down and, continuing the putting down action, the plank is hooked at the head to the side element already laid. The joint is held in place by the spring effect plastic element. Once snapped into its place, it prevents the slipping off of the plank both upwards and horizontally. The click is accompanied by the emission of a sound effect that can be summed up in a reassuring "click". It has been calculated that the TLS-5G allows a significant reduction in installation compared to more traditional systems.



### INCASTRO VLS (I4F E 5GI)

#### VLS JOINT (I4F-3L AND 5GI)

Gli incastri VLS (I4F e 5G-i) sono incastri brevettati della famiglia Fold Down nella versione speciale "push-down", che danno il meglio di sé nei prodotti SPC. A differenza del fold down tradizionale non prevedono inserti di plastica e attivano la tenuta delle parti sia per elasticità propria del materiale, che permette il mutuo inserimento di maschio e femmina, sia per conformazione della sezione che per contrasto e sottosquadra delle due parti agganciate garantisce una tenuta ottimale. La sicurezza di incastro avvenuto si ottiene con l'impiego del martello di gomma sul lato doga appena posata. Non battere sul lato doga precedente.

The VLS (I4F and 5G-i) are patented joints of the Fold Down family in the special "push-down" version, which express them best in SPC products. Instead of the traditional fold down, they do not have plastic inserts and activate the seal of the parts both for the elasticity of the material, that allows the mutual insertion of male and female, both for the conformation of the section and for the contrast and undercuts of the two joined parts guaranteeing an optimal resistance. The safety of interlocking is obtained with the use of the rubber hammer on the plank's side just laid. Do not beat on the previous plank side.

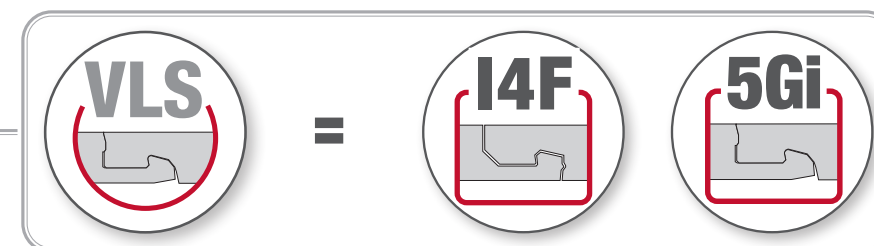



STAR.K BARRY





# STAR.K / KR

Sintesy **STAR.K** è un pavimento vinilico eterogeneo di grande formato che si caratterizza per la sua stabilità dimensionale. **STAR.K** è un LVT di nuova generazione, armato e caricato con minerali CaCo3, tutto d'un pezzo, dotato di un pannello estruso che lo rende semirigido ma flessibile, forte e stabile anche se sottoposto a forti sbalzi di temperatura, realizzato secondo la nuova tecnologia SPC. Provvisto di sottofondo acustico preaccoppiato, non teme l'umidità.

È disponibile in decori effetto legno ed effetto materico.

Sintesy **STAR.K** is a large format heterogeneous vinyl floor that is characterized by its dimensional stability. **STAR.K** is a new generation LVT, reinforced and loaded with CaCo3 minerals, all in one piece, equipped with an extruded panel that makes it semi-rigid but flexible, strong and stable even if subjected to strong temperature changes, made according to the new SPC technology. Equipped with a pre-coupled acoustic substrate, it does not fear humidity.

It is available in wood-effect and material-effect decors.



INFO PRODOTTO  
PRODUCT INFO

# STAR.K \_ DECORS



1200 **EDIMBURGO**

WOOD FINISHING



1201 **TARRAGONA**

WOOD FINISHING

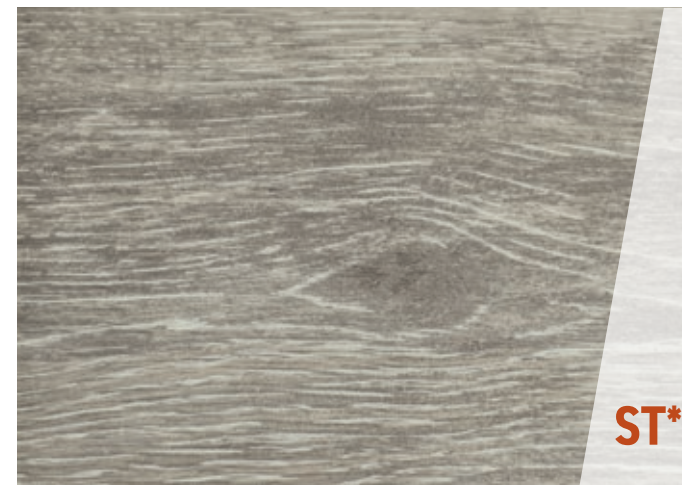

1202 **ANVERSA**

REAL FINISHING



1203 **VALENCIA**

REAL FINISHING



1204 **VARSAVIA**

WOOD FINISHING



1205 **BARCELLONA**

WOOD FINISHING

**\* NOTA:** STAR.K È REALIZZATO SU PIÙ LINEE PRODUTTIVE CHE VENGONO SPECIFICATE NELLA CONFERMA D'ORDINE E CHE NON DEVONO ESSERE MIXATE NELLO STESSO LOCALE.  
**\* NOTE:** STAR.K IS MANUFACTURED ON SEVERAL PRODUCTION LINES, WHICH ARE SPECIFIED IN THE ORDER CONFIRMATION AND WHICH MUST NOT BE MIXED IN THE SAME ROOM.



1207 **LIVERPOOL**

REAL FINISHING



1210 **MALTA**

WOOD FINISHING



1212 **CORTINA**

WOOD FINISHING



1213 **BILBAO**

NATURAL FINISHING



1214 **ROMA**

WOOD FINISHING



1229 **ROMA PARIOLI**

WOOD FINISHING

**ST** \* ST I decori ANVERSA e BILBAO sono stati progettati con importanti stonalizzazioni per renderli naturali e con effetto anticato. Si consiglia di visionare almeno 4 doghe diverse di tono e le immagini disponibili nel Book Decori in Area Download prima di procedere all'acquisto.

\* ST The ANVERSA and BILBAO decors are designed with important color variations to make it natural and with an antique effect. We suggest to view at least 4 planks in different tones and the images available in the "Book Decori" in the Download Area before proceeding with the purchase.



STAR.K BILBAO



# STAR.K \_ TECHNICAL DETAILS

## STRUTTURA / STRUCTURE

INCASTRO JOINT		TLS-5G
MICRO BISELLO MICRO BEVEL		

## CONFEZIONE / PACKAGING



PEZZI - METRI QUADRI PER SCATOLA PIECES - SQUARE METERS PER BOX	4 - 1,594 m <sup>2</sup>
--	--------------------------

\* I valori espressi sono arrotondati al millimetro. \* The values indicated are round off to the millimeter.

## PER LA POSA / FOR LAYING

SOTTOPAVIMENTO: UNDERLAYER	INTEGRATO
PROFILO: PROFILE	KIT DISLIVELLO + DILATAZIONE + TERMINALE SPLICE KIT + EXPANSION KIT + TERMINAL KIT

## INFORMAZIONI TECNICHE / TECHNICAL INFORMATION

REAZIONE AL FUOCO FIRE REACTION		Bfl-s1
RISCALDAMENTO A PAVIMENTO SUITABLE FOR RADIANT HEATING		ADATTO SUITABLE
STRATO DI USURA WEAR LAYER		0,55 mm



## FORMATO SIZE

1829 x 218 x 6 mm

CON 1 MM DI SOTTOPAVIMENTO IXPE PREACCOPPIATO WITH 1 MM PREASSEMBLED UNDERLAYER IXPE

CONFEZIONI - METRI QUADRI PER PALLET BOX - SQUARE METERS PER PALLET	68 - 108,440 m <sup>2</sup>
--	-----------------------------

BATTISCOPA: SKIRTING BOARD	PVC ESPANSO
-------------------------------	-------------

DOMESTICO RESIDENTIAL		23
COMMERCIALE COMMERCIAL		33
SCIVOLOSITÀ SLIPPERINESS		DS



# STAR.KR \_ DECORS



1216 **ROVERE AUTENTICO** EMOTION FINISHING



1218 **ROVERE MONTANO** EMOTION FINISHING



1217 **ROVERE ANTICO** EMOTION FINISHING



## EXIT

LE REFERENZE CON QUESTO SIMBOLO SARANNO RIVISTE O CONCLUSE NELL'ANNO IN CORSO. CONSIGLIAMO DI VERIFICARE PREVENTIVAMENTE LA DISPONIBILITÀ.

THE DECORS WITH THIS SYMBOL WILL BE REVISED OR DISCONTINUED IN THE CURRENT YEAR. CHECK THE UPDATED AVAILABILITY.

# STAR.KR \_ TECHNICAL DETAILS

## STRUTTURA / STRUCTURE

INCASTRO JOINT		TLS-5G
MICRO BISELLO MICRO BEVEL		

## CONFEZIONE / PACKAGING



PEZZI - METRI QUADRI PER SCATOLA PIECES - SQUARE METERS PER BOX	6 - 1,980 m <sup>2</sup>
--	--------------------------

\* I valori espressi sono arrotondati al millimetro. \* The values indicated are round off to the millimeter.

## PER LA POSA / FOR LAYING

SOTTOPAVIMENTO: UNDERLAYER	INTEGRATO
PROFILO: PROFILE	KIT DISLIVELLO + DILATAZIONE + TERMINALE SPLICE KIT + EXPANSION KIT + TERMINAL KIT

## INFORMAZIONI TECNICHE / TECHNICAL INFORMATION

REAZIONE AL FUOCO FIRE REACTION		Bfl-s1
RISCALDAMENTO A PAVIMENTO SUITABLE FOR RADIANT HEATING		ADATTO SUITABLE
STRATO DI USURA WEAR LAYER		0,55 mm

## FORMATO SIZE

1500 x 220 x 6 mm

CON 1 MM DI SOTTOPAVIMENTO IXPE PREACCOPPIATO WITH 1 MM PREASSEMBLED UNDERLAYER IXPE

CONFEZIONI - METRI QUADRI PER PALLET BOX - SQUARE METERS PER PALLET	56 - 110,880 m <sup>2</sup>
--	-----------------------------

BATTISCOPA: SKIRTING BOARD	PVC ESPANSO
-------------------------------	-------------

DOMESTICO RESIDENTIAL		23
--------------------------	---	----

COMMERCIALE COMMERCIAL		33
---------------------------	---	----

SCIVOLOSITÀ SLIPPERINESS		DS
-----------------------------	---	----





STAR.KR ROVERE AUTENTICO







# STAR.KC

L'ultimo nato della famiglia Sintesy di Skema è **STAR.KC**, dove la "c" sta per "cork", sughero, il materiale vegetale del sottopavimento preaccoppiato al pannello SPC. Questo materiale naturale e rinnovabile, combinato con il pannello minerale, dà vita a un prodotto unico, che sintetizza design, stabilità, resistenza all'acqua, isolamento acustico e calore, in un pavimento di facile installazione. Il materassino in sughero naturale regala una sensazione di comfort e di calore unica. La nuova combinazione SPC-sughero è ideale quando si vuole rinnovare rapidamente gli ambienti e allo stesso tempo ottenere un nuovo livello di comfort abitativo.



INFO PRODOTTO  
PRODUCT INFO

The new born in Skema's Sintesy family is **STAR.KC**, where the 'c' stands for 'cork', the vegetable underlayer material pre-bonded with the SPC panel. This natural and renewable material, combined with the mineral panel, results in a unique product that synthesises design, stability, water resistance, sound and heat insulation in an easy-to-install floor covering. The natural cork underlayer provides a unique feeling of comfort and warmth. The new SPC-cork combination is ideal when you want to quickly renovate rooms and at the same time achieve a new level of living comfort.

# STAR.KC \_ DECORS



1270 **LEIRA**

WOOD FINISHING



1271 **FARO**

WOOD FINISHING



1272 **BRAGA**

WOOD FINISHING



1273 **PORTO**

WOOD FINISHING



1274 **COIMBRA**

WOOD FINISHING



# STAR.KC \_ TECHNICAL DETAILS

## STRUTTURA / STRUCTURE

INCASTRO JOINT		PLS
MICRO BISELLO MICRO BEVEL		

## CONFEZIONE / PACKAGING

PEZZI - METRI QUADRI PER SCATOLA PIECES - SQUARE METERS PER BOX	6 - 1,980 m <sup>2</sup>
--	--------------------------

\* I valori espressi sono arrotondati al millimetro. \* The values indicated are round off to the millimeter.

## PER LA POSA / FOR LAYING

SOTTOPAVIMENTO: UNDERLAYER	INTEGRATO
PROFILO: PROFILE	KIT DISLIVELLO + DILATAZIONE + TERMINALE SPLICE KIT + EXPANSION KIT + TERMINAL KIT

## INFORMAZIONI TECNICHE / TECHNICAL INFORMATION

REAZIONE AL FUOCO FIRE REACTION		Bfl-s1
RISCALDAMENTO A PAVIMENTO SUITABLE FOR RADIANT HEATING		ADATTO SUITABLE
STRATO DI USURA WEAR LAYER		0,55 mm



## FORMATO SIZE

1500 x 228 x 6 mm

CON 1 MM DI SOTTOPAVIMENTO IXPE PREACCOPPIATO WITH 1 MM PREASSEMBLED UNDERLAYER IXPE

CONFEZIONI - METRI QUADRI PER PALLET BOX - SQUARE METERS PER PALLET	56 - 110,880 m <sup>2</sup>
--	-----------------------------

BATTISCOPA: SKIRTING BOARD	PVC ESPANSO
-------------------------------	-------------

DOMESTICO RESIDENTIAL		23
COMMERCIALE COMMERCIAL		33
SCIVOLOSITÀ SLIPPERINESS		DS





STAR.KS NANTES

# STAR.KS

Con Sintesy **STAR.KS**, il vinilico LVT-SPC technology di Skema acquisisce un nuovo valore: il disegno a spina francese End-less.

Con disegno sincronizzato, permette una posa semplificata confermando tutte le proprietà tecnologiche del pavimento Star.k:

Incastro TLS-5G, materassino integrato, pannello interno in CaCo3 semirigido. Nuovi decori per un legno sintetico sempre più innovativo.

With Sintesy **STAR.KS**, the Skema's vinylic LVT-SPC technology acquires a new value: the End-less French herringbone design.

With the syncrophore design, it permit a simplified installation confirming all the technologic properties of the Star.k floor: TLS-5G locking system, pre-coupled underlayer, semirigid inner panel in CaCo3. New decors for an increasingly innovative synthetic wood.



INFO PRODOTTO  
PRODUCT INFO

## STAR.KS \_ DECORS

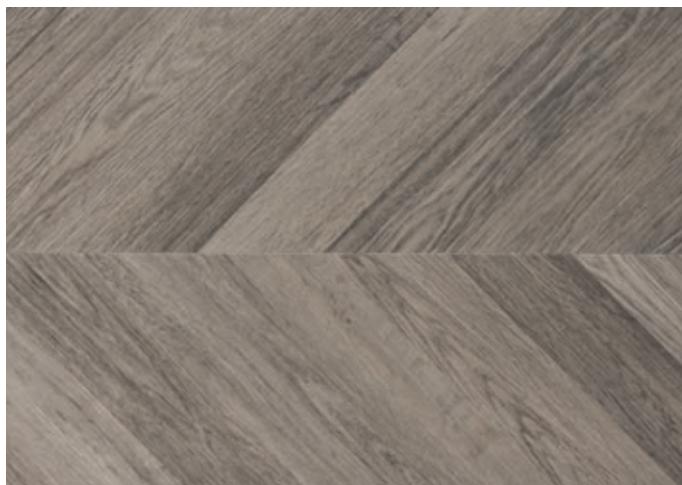

1226 **NIZZA**

EMOTION FINISHING

---

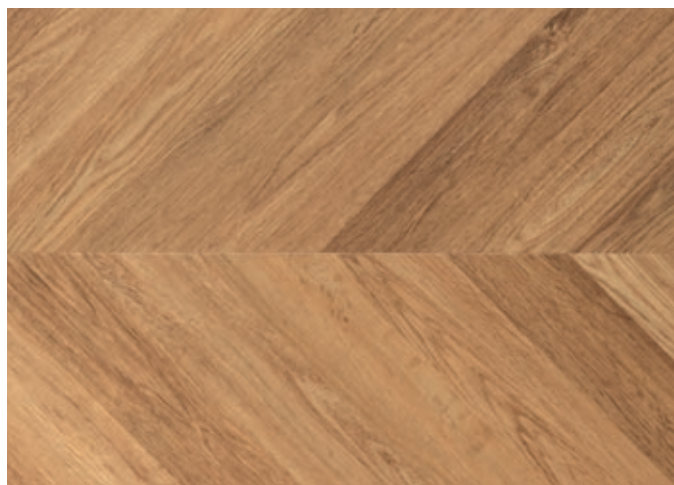

1227 **NANTES**

EMOTION FINISHING

---

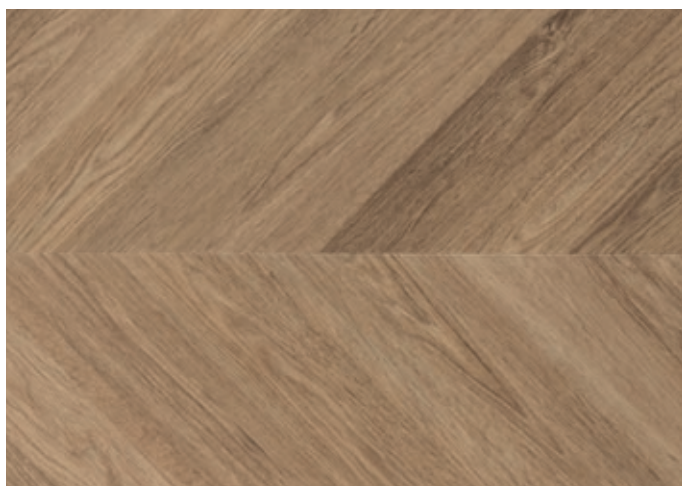

1228 **MARSIGLIA**

EMOTION FINISHING

---

# STAR.KS \_ TECHNICAL DETAILS

## STRUTTURA / STRUCTURE

**INCASTRO**  
JOINT



TLS-5G

**MICRO BISELLO**  
MICRO BEVEL



## CONFEZIONE / PACKAGING

**PEZZI - METRI QUADRI PER SCATOLA**  
PIECES - SQUARE METERS PER BOX

6 - 2,696 m<sup>2</sup>

\* I valori espressi sono arrotondati al millimetro. \* The values indicated are round off to the millimeter.

## PER LA POSA / FOR LAYING

**SOTTOPAVIMENTO:**  
UNDERLAYER

INTEGRATO

**PROFILO:**  
PROFILE

**KIT DISLIVELLO + DILATAZIONE + TERMINALE**  
SPLICE KIT + EXPANSION KIT + TERMINAL KIT

## INFORMAZIONI TECNICHE / TECHNICAL INFORMATION

**REAZIONE AL FUOCO**  
FIRE REACTION



Bfl-s1

**RISCALDAMENTO A PAVIMENTO**  
SUITABLE FOR RADIANT HEATING



ADATTO  
SUITABLE

**STRATO DI USURA**  
WEAR LAYER



0,55 mm

**FORMATO**  
SIZE

**1498 x 300 x 6 mm**

CON 1 MM DI SOTTOPAVIMENTO IXPE PREACCOPIATO WITH 1 MM PREASSEMBLED UNDERLAYER IXPE

**CONFEZIONI - METRI QUADRI PER PALLET**  
BOX - SQUARE METERS PER PALLET

42 - 113,250 m<sup>2</sup>

**BATTISCOPA:**  
SKIRTING BOARD

PVC ESPANSO

**DOMESTICO**  
RESIDENTIAL



23

**COMMERCIALE**  
COMMERCIAL



33

**SCIVOLOSITÀ**  
SLIPPERINESS



DS





STAR.K CARDIFF

# STAR.KD

**STAR.K** è un prodotto al passo con i tempi e per incontrare i gusti più moderni amplia l'offerta con numerosi decorativi materici. Pietra, cemento e metallo, spaziando tra diverse tonalità, ma anche effetto tatami, su cui camminare senza mai perdere la sensazione di calore sotto i piedi, tipica dei pavimenti LVT.

**STAR.K** is a product in step with the times and to meet the most modern tastes expands the offer with numerous materic decorative. Stone, concrete and metal, ranging from different shades, but also tatami effect, on which walking without ever losing the feeling of warmth underfoot, typical of LVT floors.



INFO PRODOTTO  
PRODUCT INFO

# STAR.KD \_ DECORS



1208 **BRUGES**

STONE FINISHING



1209 **CARDIFF**

STONE FINISHING



1219 **CEMENTO**

STONE FINISHING



1220 **LIEGI**

STONE FINISHING

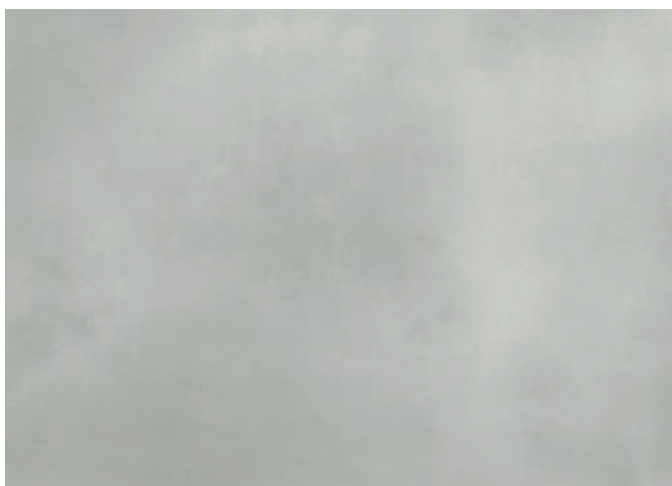

1221 **RESINA**

STONE FINISHING

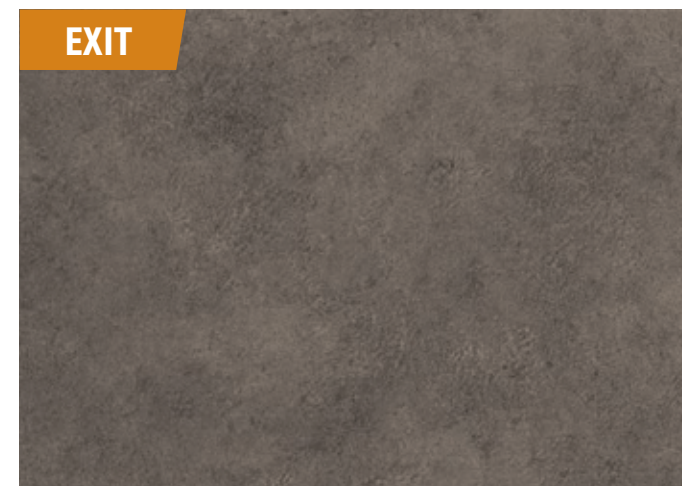

1222 **BRECON**

STONE FINISHING





1223 **BARRY**

STONE FINISHING



1224 **NEWPORT**

STONE FINISHING



1225 **CORTEN**

STONE FINISHING

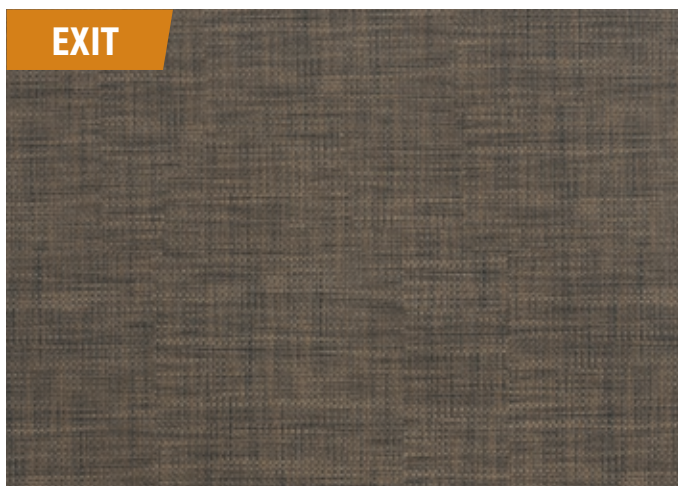

1132 **TATAMI BROWN**

STONE FINISHING

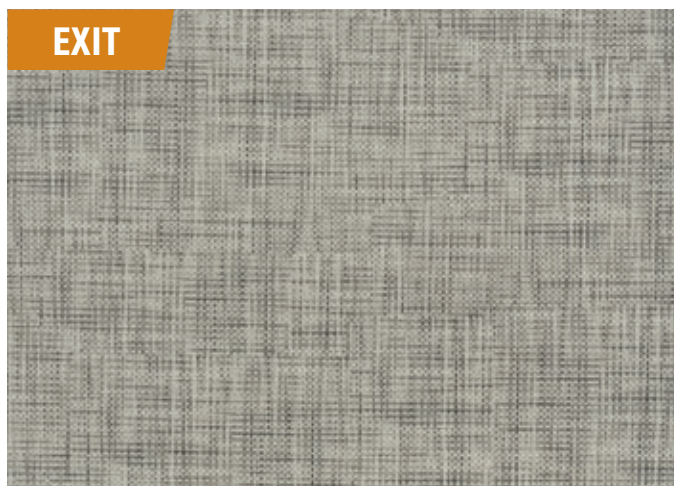

1134 **TATAMI GREY**

STONE FINISHING

\* **NOTA:** STAR.KD È REALIZZATO SU PIÙ LINEE PRODUTTIVE CHE VENGONO SPECIFICATE NELLA CONFERMA D'ORDINE E CHE NON DEVONO ESSERE MIXATE NELLO STESSO LOCALE.  
\* **NOTE:** STAR.KD IS MANUFACTURED ON SEVERAL PRODUCTION LINES, WHICH ARE SPECIFIED IN THE ORDER CONFIRMATION AND WHICH MUST NOT BE MIXED IN THE SAME ROOM.



STAR.K CEMENTO

# STAR.KD \_ TECHNICAL DETAILS

## STRUTTURA / STRUCTURE

**INCASTRO**  
JOINT



TLS-5G

**MICRO BISELLO**  
MICRO BEVEL



## CONFEZIONE / PACKAGING

**PEZZI - METRI QUADRI PER SCATOLA**  
PIECES - SQUARE METERS PER BOX

6 - 2,506 m<sup>2</sup>

\* I valori espressi sono arrotondati al millimetro. \* The values indicated are round off to the millimeter.

## PER LA POSA / FOR LAYING

**SOTTOPAVIMENTO:**  
UNDERLAYER

INTEGRATO

**PROFILO:**  
PROFILE

**KIT DISLIVELLO + DILATAZIONE + TERMINALE**  
SPLICE KIT + EXPANSION KIT + TERMINAL KIT

## INFORMAZIONI TECNICHE / TECHNICAL INFORMATION

**REAZIONE AL FUOCO**  
FIRE REACTION



Bfl-s1

**RISCALDAMENTO A PAVIMENTO**  
SUITABLE FOR RADIANT HEATING



ADATTO  
SUITABLE

**STRATO DI USURA**  
WEAR LAYER



0,55 mm

**FORMATO**  
SIZE

**914 x 457 x 6 mm**

CON 1 MM DI SOTTOPAVIMENTO IXPE PREACCOPPIATO WITH 1 MM PREASSEMBLED UNDERLAYER IXPE

**CONFEZIONI - METRI QUADRI PER PALLET**  
BOX - SQUARE METERS PER PALLET

40 - 100,335 m<sup>2</sup>

**BATTISCOPA:**  
SKIRTING BOARD

PVC ESPANSO

**DOMESTICO**  
RESIDENTIAL



23

**COMMERCIALE**  
COMMERCIAL



33

**SCIVOLOSITÀ**  
SLIPPERINESS



DS

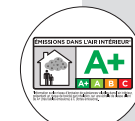



STAR.K NEWPORT

# STAR.KW

**STAR.KW** è la versione ad applicazione verticale (e non solo) del pavimento **STAR.K** da cui prende alcuni decori materici dando la possibilità di ristrutturare ambienti dove l'acqua è protagonista e creando situazioni elegantemente minimaliste. Ha uno spessore ridotto, per una più facile applicazione, e la possibilità di creare angoli esterni in continuità con la tecnica del folding. Disponibile in un formato di importanti dimensioni (1210x457x4) e con incastro VLS per una posa incollata semplice e veloce. Il nuovo formato può essere posato anche a pavimento data la resistenza all'abrasione di 0,30 anche in questo caso con posa incollata.

Seguire la scheda tecnica e le istruzioni di posa per la posa incollata.



INFO PRODOTTO  
PRODUCT INFO

**STAR.KW** is the version for vertical application (and not only) of the **STAR.K** floor, from which it takes some materic decors giving the possibility to renovate rooms where water is the protagonist also creating elegantly minimalist situations. Reduced thickness, for easier application, possibility of creating external corners in continuity with the folding system. Available in one size of important dimensions (1210x457x4) and with VLS interlocking system for a simple and fast glued installation. The new size can also be installed on the floor due to its abrasion resistance of 0,30 also in this case with glued installation.

Follow the technical data sheet and the installation instructions for the glued installation.

# STAR.KW \_ DECORS



1209 **CARDIFF**

STONE FINISHING



1220 **LIEGI**

STONE FINISHING



1223 **BARRY**

STONE FINISHING



1224 **NEWPORT**

STONE FINISHING

LO STAR.KW PUÒ ESSERE IMPIEGATO ANCHE PER UTILIZZI A PAVIMENTO MA IN SITUAZIONI DI ALLESTIMENTI TEMPORANEI O DIMOSTRATIVI.  
STAR.KW CAN ALSO BE USED AS FLOORING BUT FOR TEMPORARY OR DEMONSTRATION SITUATIONS.

# STAR.KW \_ TECHNICAL DETAILS

## STRUTTURA / STRUCTURE

<b>INCASTRO</b> JOINT		<b>VLS</b>
<b>MICRO BISELLO</b> MICRO BEVEL		<b>SOLO SU FORMATO GRANDE</b> ONLY ON LARGE FORMAT

## CONFEZIONE / PACKAGING

<b>PEZZI - METRI QUADRI PER SCATOLA</b> PIECES - SQUARE METERS PER BOX	<b>5 - 2,766 m<sup>2</sup></b>
---	--------------------------------

\* I valori espressi sono arrotondati al millimetro. \* The values indicated are round off to the millimeter.

## PER LA POSA / FOR LAYING

<b>SOTTOPAVIMENTO:</b> UNDERLAYER	<b>POSA INCOLLATA</b>
<b>PROFILO:</b> PROFILE	<b>KIT COMPLETAMENTO + SPIGOLO QUADRO + SPIGOLO TONDO + SPIGOLO A Y</b> COMPLETION KIT + SQUARE EDGE + ROUND EDGE + Y-EDGE

## INFORMAZIONI TECNICHE / TECHNICAL INFORMATION



<b>REAZIONE AL FUOCO A PAVIMENTO</b> FLOORING FIRE REACTION		<b>Bfl-s1</b>
<b>REAZIONE AL FUOCO A PARETE</b> WALL FIRE REACTION		<b>B-s2-d0</b>
<b>STRATO DI USURA</b> WEAR LAYER		<b>0,30 mm</b>

## FORMATO SIZE

**1210 x 457 x 4 mm**

<b>CONFEZIONI - METRI QUADRI PER PALLET</b> BOX - SQUARE METERS PER PALLET	<b>40 - 110,642 m<sup>2</sup></b>
---	-----------------------------------

<b>BATTISCOPA:</b> SKIRTING BOARD	<b>/</b>
--------------------------------------	----------

<b>DOMESTICO</b> RESIDENTIAL		<b>23</b>
<b>COMMERCIALE</b> COMMERCIAL		<b>31</b>
<b>SCIVOLOSITÀ A PAVIMENTO</b> FLOOR SLIPPERINESS		<b>DS</b>





STAR.WOOD ROVERE COGNAC



# STAR.WOOD 5G HYBRID

Sintesy **STAR.WOOD 5G** unisce il meglio di due mondi. Le finiture e l'autenticità della materia legno nella sua purezza incontrano la tecnologia e le performance dell'SPC. Basso spessore, ideale per le ristrutturazioni, resistenza all'acqua, classe di reazione al fuoco Clf e posa a secco sono i valori del mondo dei vinilici che **STAR.WOOD 5G** unisce ad una superficie in vero legno nobile verniciato, con finiture nature o rustic. Un pavimento in legno, con supporto SPC e materassino preaccoppiato in SUGHERO, disponibile in due formati 1218x165 mm e 1900x190 mm, con uno spessore totale di soli 7 mm.

Sintesy **STAR.WOOD 5G** combines the best of two worlds. The finishes and authenticity of pure wood meet the technology and performance of SPC. Low thickness, ideal for renovations, resistance to water, fire reaction class Cfl-s1 and dry laying are the values of the vinyl world that **STAR.WOOD 5G** combines with a surface in real noble wood, painted, with nature or rustic finishes. A wooden floor, with SPC backing and pre-bonded CORK matting, available in two sizes, 1218x165 mm and 1900x190 mm, with a total thickness of just 7 mm.



INFO PRODOTTO  
PRODUCT INFO

# STAR.WOOD 5G \_ FINISHING

NEW

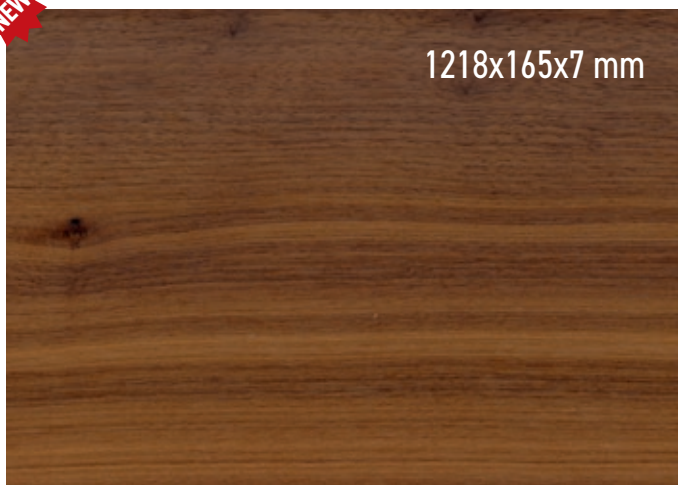

1218x165x7 mm

1605 **NOCE BRANDY**

NATURE



1900x190x7 mm

1601 **ROVERE WHISKY**

NATURE



1900x190x7 mm  
1218x165x7 mm

1604 **ROVERE CHAMPAGNE**

NATURE



1900x190x7 mm

1602 **ROVERE ARABICA**

RUSTICO



1900x190x7 mm  
1218x165x7 mm

1603 **ROVERE COGNAC**

RUSTICO



1900x190x7 mm

1600 **ROVERE PINOT**

RUSTICO

**STAR.WOOD 5G** sarà disponibile nel corso della primavera 2023. Chiedi disponibilità all'ufficio commerciale.  
**STAR.WOOD 5G** will be available in spring 2023. Check availability with sales department.

# STAR.WOOD 5G \_ TECHNICAL DETAILS

## STRUTTURA / STRUCTURE

INCASTRO  
JOINT



TLS-5G

MICRO BISELLO  
MICRO BEVEL



## CONFEZIONE / PACKAGING

PEZZI - METRI QUADRI PER SCATOLA  
PIECES - SQUARE METERS PER BOX

8 - 1,607 m<sup>2</sup> (1218x165)  
6 - 2,166 m<sup>2</sup> (1900x190)

\* I valori espressi sono arrotondati al millimetro. \* The values indicated are round off to the millimeter.

## PER LA POSA / FOR LAYING

SOTTOPAVIMENTO:  
UNDERLAYER



INTEGRATO IN SUGHERO  
CORK INTEGRATED

PROFILO:  
PROFILE

KIT DISLIVELLO + DILATAZIONE + TERMINALE  
SPLICE KIT + EXPANSION KIT + TERMINAL KIT

## INFORMAZIONI TECNICHE / TECHNICAL INFORMATION

REAZIONE AL FUOCO  
FIRE REACTION



Cfl-s1

RISCALDAMENTO A PAVIMENTO  
SUITABLE FOR RADIANT HEATING



ADATTO  
SUITABLE

FORMALDEIDE  
FORMALDEHYDE

CLASSE E1

FORMATO  
SIZE

1218 x 165 x 7 mm  
1900 x 190 x 7 mm

CON 1 MM DI SOTTOPAVIMENTO IXPE PREACCOPPIATO WITH 1 MM PREASSEMBLED UNDERLAYER IXPE

CONFEZIONI - METRI QUADRI PER PALLET  
BOX - SQUARE METERS PER PALLET

60 - 96,465 m<sup>2</sup> (1218x165)  
44 - 95,304 m<sup>2</sup> (1900x190)

BATTISCOPA:  
SKIRTING BOARD

PVC ESPANSO





STAR.WOOD ROVERE CHAMPAGNE





CONNE.X ROVERE CRUDO

# CONNE.X

**CONNE.X** è un pavimento vinilico rigido, con tecnologia S.P.C. Skema, dotato di pannello estruso in vinile caricato con Carbonato di Calcio e pannello acustico integrato, realizzato da Skema Technology. Reso flessibile dallo spessore ridotto di 4,5 mm (+1 mm di sottopavimento preaccoppiato) è dotato del nuovo incastro brevettato VLS.

Lo strato di Vinile trasparente 0,55 mm è rinforzato con PU che ne permette l'impiego in ambienti commerciali ad elevato traffico (cl 33) e lo rende facile da pulire e a prova di batteri, tanto da avere certificazione sanitaria, oltre che ambientale, A+.



INFO PRODOTTO  
PRODUCT INFO

**CONNE.X** is a rigid vinyl floor, with Skema S.P.C. technology, equipped with extruded vinyl panel charged with calcium carbonate and an integrated acoustic panel, made by Skema Technology.

Made flexible with a reduced thickness of 4.5 mm (+1 mm preassembled underlayer) is equipped with the new patented VLS joint.

The 0.55 mm transparent vinyl layer is reinforced with PU that allows its use in high traffic commercial environments (cl 33) and makes it easy to be cleaned and bacteria-proof, so that it has the sanitary and environmental A+ certification.

## CONNE.X \_ DECORS



1100 **ROVERE CRUDO**

WOOD FINISHING



1104 **ROVERE CANADESE**

WOOD FINISHING



1115 **BALTIC OAK**

WOOD FINISHING



1137 **ROVERE CONGO**

WOOD FINISHING



1138 **ROVERE BRITANNICO**

WOOD FINISHING



1139 **ROVERE NORDICO**

WOOD FINISHING





CONNE.X BALTIC OAK



# CONNE.X \_ DECORS



CONNE.X ROVERE CANADESE

# CONNE.X \_ TECHNICAL DETAILS

## STRUTTURA / STRUCTURE

INCASTRO JOINT		VLS
MICRO BISELLO MICRO BEVEL		SOLO SU FORMATO GRANDE ONLY ON LARGE FORMAT

## CONFEZIONE / PACKAGING

PEZZI - METRI QUADRI PER SCATOLA PIECES - SQUARE METERS PER BOX	8 - 2,160 m <sup>2</sup>
--	--------------------------

\* I valori espressi sono arrotondati al millimetro. \* The values indicated are round off to the millimeter.

## PER LA POSA / FOR LAYING

SOTTOPAVIMENTO: UNDERLAYER	INTEGRATO
PROFILO: PROFILE	KIT DISLIVELLO + DILATAZIONE + TERMINALE SPLICE KIT + EXPANSION KIT + TERMINAL KIT

## INFORMAZIONI TECNICHE / TECHNICAL INFORMATION

REAZIONE AL FUOCO FIRE REACTION		Bfl-s1
RISCALDAMENTO A PAVIMENTO SUITABLE FOR RADIANT HEATING		ADATTO SUITABLE
STRATO DI USURA WEAR LAYER		0,55 mm

## FORMATO SIZE

# 1500 x 180 x 5,5 mm

CON 1 MM DI SOTTOPAVIMENTO IXPE PREACCOPIATO WITH 1 MM PREASSEMBLED UNDERLAYER IXPE

## CONFEZIONI - METRI QUADRI PER PALLET BOX - SQUARE METERS PER PALLET

50 - 108 m<sup>2</sup>

## BATTISCOPA: SKIRTING BOARD

PVC ESPANSO

## DOMESTICO RESIDENTIAL



23

## COMMERCIALE COMMERCIAL



33

## SCIVOLOSITÀ SLIPPERINESS



DS





<b>BATTISCOPI DECORATIVI IN STAMPATO</b> SKIRTING BOARD DIGITAL PRINTING	52>53
<b>PROFILI</b> PROFILES	54>56
<b>ALTRO</b> OTHER	57
<b>PRODOTTI PULIZIA E MANUTENZIONE</b> CLEANING AND MAINTENANCE PRODUCTS	57

Oltre a fornirvi un pavimento di effetto, Skema propone una ricca gamma di accessori che vanno a completare l'opera con soluzioni di grande impatto visivo. Un pavimento nuovo significa una soluzione completa, in cui accessori coordinati quali profili scala, battiscopa, giunti di dilatazione e profili angolari contribuiscono a creare un ambiente bello e armonioso in cui vivere. E' per questo motivo che Skema ha studiato linee di accessori coordinati oppure abbinati per tutte le collezioni Skema.

Skema provides you with an impressive flooring and a wide range of accessories to complete the work with solutions of striking visual impact. A new flooring provides a complete solution with accessories, such as matching stair noses, skirting boards, expansion joints and L-shaped profiles, that contribute to create a pleasant and harmonious living environment. Precisely for this reason, Skema designed accessory lines that can be matched or combined with all Skema collections.

# BATTISCOPA DECORATIVI \_ SKIRTING BOARD DIGITAL PRINTING

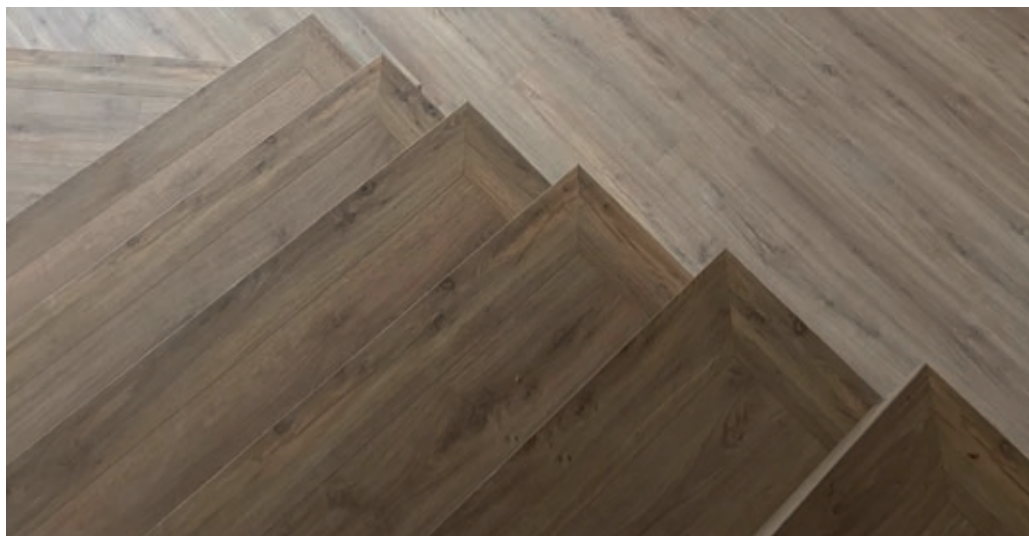

Skema non è solo pavimento ma sistema coordinato, per questo abbiamo dato vita ad una gamma articolata di battiscopa e profili coordinati, ottenuti grazie alle moderne tecnologie digitali. Più dimensioni, più sezioni per un unico scopo: completare la pavimentazione con finiture all'altezza del pavimento, dell'arredamento, senza compromessi, senza rimpianti.

Skema is not only flooring but also a coordinated system that offers a complete collection of coordinate skirting boards and profiles realized with the modern digital technology. More dimensions and thicknesses for completing the flooring with accessories matching with the flooring and the furniture.

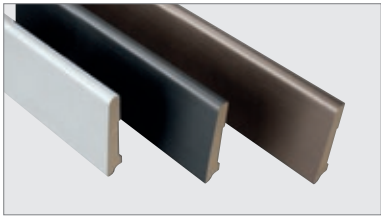
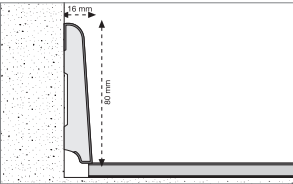
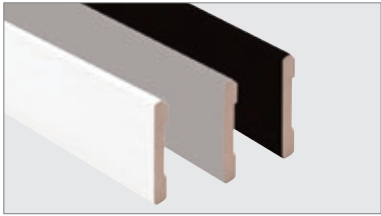
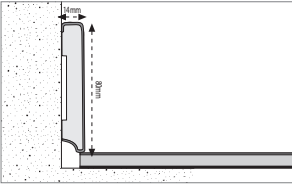
	DESCRIZIONE - DESCRIPTION		DIMENSIONE - SIZE
<p><b>BATTISCOPA TREND METAL*</b> TREND SKIRTING BOARD METAL*</p>  	<p>Il battiscopa Trend - Metal (80 mm di altezza per 16 mm di base) è realizzato con decorativi metallici, ideale per abbinamenti ai pavimenti dal design moderno e raffinato.</p> <p>The Trend - Metal skirting board (80 mm of height and 16 mm of base) is available in metal decors matching with the design floorings.</p> <p>* la dimensione 2200 mm viene fornita fino ad esaurimento scorte. * the 2200 mm size is supplied while stock lasts.</p>	<p><b>H. 80</b> <b>2200x80x16 mm</b></p>	
<p><b>BATTISCOPA TIME</b> TIME SKIRTING BOARD</p>  	<p>Questo profilo battiscopa è in HDF con decorativi di tendenza. E' consigliabile l'uso in locali di ampia dimensione, sia per l'impatto estetico (è caratterizzato infatti da una maggiore altezza - 80 mm) che per la funzionalità (la base leggermente più ampia - 14 mm consente di lasciare più spazio ai bordi, tra il pavimento e la parete).</p> <p>HDF skirting board with trendy modern design decors. It is suitable for large environments for its aesthetic impact (80 mm of height) and functionality (the large base of 14 mm allows more dilatation space between floors and walls).</p>	<p><b>H. 80</b> <b>2400x80x14 mm</b></p>	

\* PRODOTTO IN ELIMINAZIONE - DISMISSING ITEM

# BATTISCOPIA DECORATIVI \_ SKIRTING BOARD DIGITAL PRINTING

## BATTISCOPIA LOOK LOOK SKIRTING BOARD

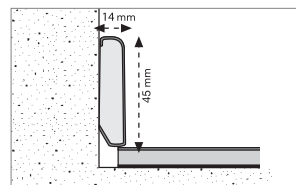
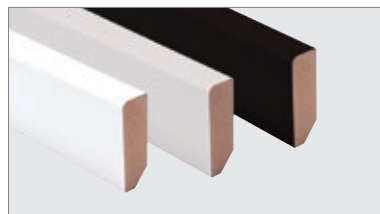

### DESCRIZIONE - DESCRIPTION

Questo profilo battiscopa è in HDF con decorativi di tendenza dal design moderno e finitura poro. E' studiato per ambienti sia pubblici che privati che richiedano la massima resa estetica e prestazionale, è caratterizzato infatti da una altezza inferiore, 45 mm per 14 mm di base.

HDF skirting board with trendy modern design and poro finishing. It's developed for both public and private environments requiring the maximum aesthetic and technical performance. It's in fact characterized by a lower height of 45 mm and base of 14 mm.

\* la dimensione 2200 mm viene fornita fino ad esaurimento scorte  
\* the 2200 mm size is supplied while stock lasts

### DIMENSIONE - SIZE

**H. 45**  
**2400x45x14 mm**  
**2200\*x45x14 mm**

## BATTISCOPIA PVC ESPANSO EXPANDED PVC SKIRTING BOARD

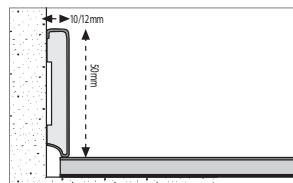

Battiscopa in PVC espanso abbinabile alle collezioni Sintesy: Star.k, Star.kr, Star.kc, Star.ks, Star.kd, Conne.x, Star.wood 5G. Resistente all'umidità.

Expanded PVC skirting board resistant to humidity matching with Sintesy: Star.k, Star.kr, Star.kc, Star.ks, Star.kd, Conne.x, Star.wood 5G.

**H. 50**  
**2400x50x10 mm**  
**2400x50x12 mm**

## BATTISCOPIA STAR STAR SKIRTING BOARD

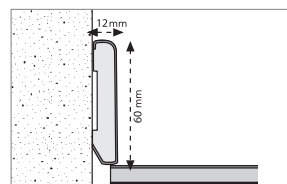

Questo profilo battiscopa è in HDF. Le sue proporzioni standard (60 mm di altezza per 12 mm di base) lo rendono ideale per la finitura perimetrale del pavimento in locali piccoli e nelle abitazioni in genere.

This skirting profile is made of HDF. Its standard proportions (60 mm high by 12 mm base) make it ideal for perimeter floor finishing in small rooms and in homes in general.

**H. 60**  
**2400x60x12 mm**

# PROFILI \_ PROFILES

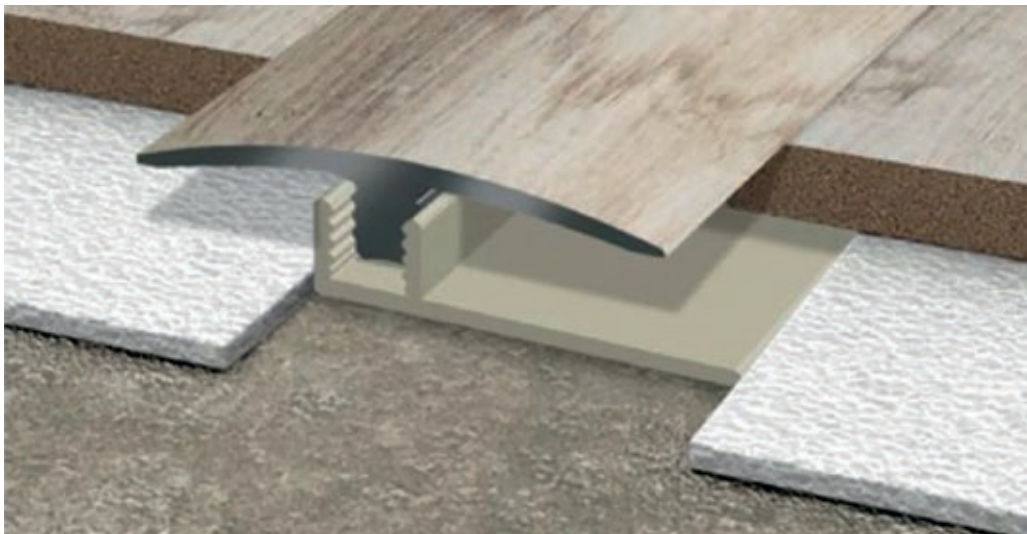

Come per i battiscopa anche per i profili, nati specialmente per la tecnologia del flottante, il sistema Skema si completa di elementi per compensare il dislivello, per coprire un giunto dinamico, per finire la vetrina o contro la scala. Ogni zona con il profilo giusto, sia in metallo che coordinato in digitale, per tutti gli spessori e funzioni.

As for skirting boards, Skema system is completed by profiles studied for the floating installation of the flooring. Elements needed as splice profiles, expansion joints, for edging a shop window or a stair. Every area with its proper profile, both in metal and coordinated with digital technology, for all thicknesses and purposes.

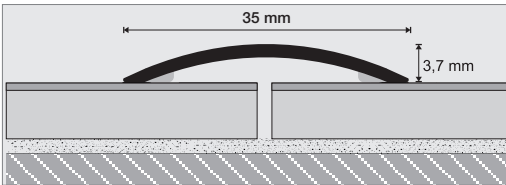
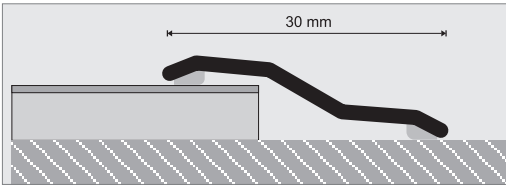
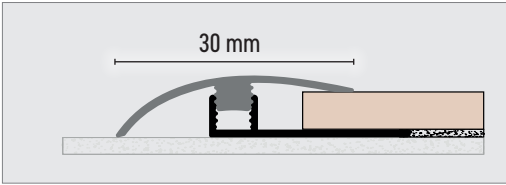
	DESCRIZIONE - DESCRIPTION	DIMENSIONE - SIZE
<p><b>PROFILO DILATAZIONE SINTESY PREADESIVIZZATO</b> ADHESIVE SINTESY EXPANSION JOINT</p>	 <p>Profilo di dilatazione in alluminio anodizzato argento preadesivizzato. Silver anodized adhesive expansion joint.</p>	<b>2700 x 35 mm</b>
<p><b>PROFILO DISLIVELLO SINTESY PREADESIVIZZATO</b> ADHESIVE SINTESY SPLICE PROFILE</p>	 <p>Profilo di dislivello in alluminio anodizzato argento preadesivizzato per pavimenti con spessore da 4 a 6 mm. Silver anodized adhesive splice profile for floorings with thickness from 4 to 6 mm.</p>	<b>2700 x 29 mm</b>
<p><b>KIT DISLIVELLO da 5 a 7 mm</b> SPLICE KIT from 5 to 7 mm</p>	 <p>Kit dislivello in alluminio per pavimenti con spessore da 5 a 7 mm con base femmina in PVC. Aluminum splice kit for floorings with thickness from 5 to 7 mm and PVC female base.</p>	<b>2700 x 30 mm</b>



		DESCRIZIONE - DESCRIPTION	DIMENSIONE - SIZE
<b>KIT TERMINALE da 5 a 7 mm</b> TERMINAL KIT from 5 to 7 mm		Kit terminale in alluminio per pavimenti con spessore da 5 a 7 mm, con base femmina in PVC.  Aluminum expansion kit for floorings with thickness from 5 to 7 mm and PVC female base.	<b>2700 x 25 mm</b>
<b>KIT DILATAZIONE da 5 a 7 mm</b> EXPANSION KIT from 5 to 7 mm		Kit dilatazione in alluminio per pavimenti con spessore da 5 a 7 mm, con base femmina in PVC.  Aluminum expansion kit for floorings with thickness from 5 to 7 mm and PVC female base.	<b>2700 x 32 mm</b> <b>2700 x 34 mm</b>
<b>PROFILO DI BORDO CURVABILE</b> CURVABLE BORDER PROFILE		Profilo in alluminio estruso curvabile per bordature perimetrali per pavimenti.  Extruded curvable aluminium profile for perimeter edging for floorings.	<b>2700 x 15 x 7 mm</b>
<b>PROFILO DI BORDO</b> BORDER PROFILE		Profilo in alluminio estruso per bordature perimetrali per pavimenti.  Extruded aluminium profile for perimeter edging for floorings.	<b>2700 x 15 x 6/7 mm</b>
<b>PARAGRADINO ANTISDRUCCIOLO IN ALLUMINIO</b> NO-SLIP STAIR PROTECTOR		Consigliato per ambienti pubblici e commerciali, consente di rivestire il raccordo tra alzata e pedata di una scala con una superficie antisdrucciolo. Acquistare sempre paragrafino metallico più antiscivolo autoadesivo.  Recommended for public and commercial areas. It allows you to cover the space between the riser and the tread of a stair with a non-slip surface. Always purchase the metal stair guard together with the self-adhesive non slip strip.	<b>3400 x 51 x 30 mm</b>

# PROFILI \_ PROFILES

## ANGOLARE AD L IN ALLUMINIO L-SHAPED ALUMINIUM CORNER ELEMENT

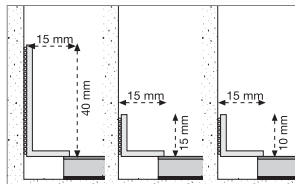
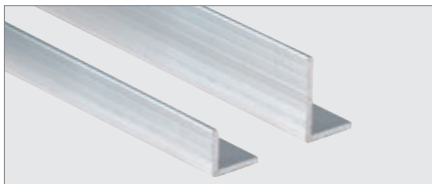

### DESCRIZIONE - DESCRIPTION

Profilo in alluminio per la finitura di raccordi a muro.  
Disponibile con altezza di 40 mm, 15 mm e 10 mm.

Aluminium profile for finishing the connections with walls.  
Available in 40 mm, 15 mm and 10 mm heights.

### DIMENSIONE - SIZE

**2000/3000x15x10 mm**  
**2000x15x15 mm**  
**1988/2000x15x40 mm**

## PROFILO SCALA SINTESY SINTESY STAIR PROFILE



Profilo scala in alluminio anodizzato argento, per rivestire i gradini con le stesse doghe utilizzate per realizzare il pavimento.

Silver anodized aluminum profile to cover the steps with the same planks used for the flooring.

**2700x6 mm**

## PROFILI PER STAR.KW STAR.KW PROFILE

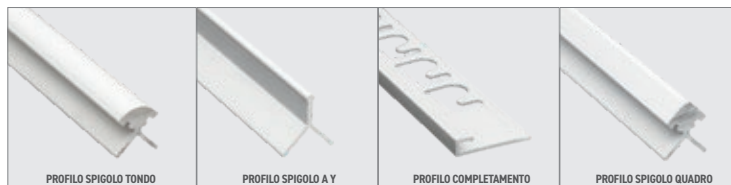

Profili in alluminio anodizzato argento per installazioni STAR.KW.

Silver anodized aluminum profiles for STAR.KW installations.

**2700 x 4,5 mm**

## SISTEMA FOLDING FOLDING SYSTEM



PER SCALINI STAR.K E SPIGOLI PARETI STAR.KW.

Una soluzione facile da applicare, le doghe presentano una fresatura nel retro che permette al rivestimento di adattarsi all'angolo dello scalino. In questo modo le doghe seguono il profilo della scala senza bisogno di profili aggiuntivi e senza intersezioni.

### SOLO PER RESIDENZIALE

FOR STAR.K STEPS AND STAR.KW WALL CORNERS.

A solution easy to apply, the planks have a milling on the back that allows the covering to adapt itself to the corner of the step. In this way the planks follow the profile of the staircase without the need for additional profiles and without intersections.

RESIDENTIAL ONLY

PER ULTERIORI INFORMAZIONI CONTATTARE IL NOSTRO UFFICIO COMMERCIALE.

FOR FURTHER INFORMATION CONTACT SKEMA SALES DEPARTMENT.

## BARRIERA VAPORE BN BN MOISTURE BARRIER



### DESCRIZIONE - DESCRIPTION

Foglio di polietilene coestruso, spessore 100 micron, densità 0,93 g/cm<sup>3</sup>. Dotato di bassa permeabilità al vapore (1,5 g/m<sup>2</sup>/24 h).

Coextruded polyethylene film, 100 micron thickness, density 0.93 g/cm<sup>3</sup>. Low moisture permeability (1,5 g/m<sup>2</sup>/24 h).

**DENSITÀ - DENSITY: 0,93 G/CM<sup>3</sup>**  
**SD: > 75m**

### DIMENSIONE - SIZE

**1200 mm  
x30/60/120m<sup>2</sup>**

## SUPERIOR RBR SUPERIOR RBR

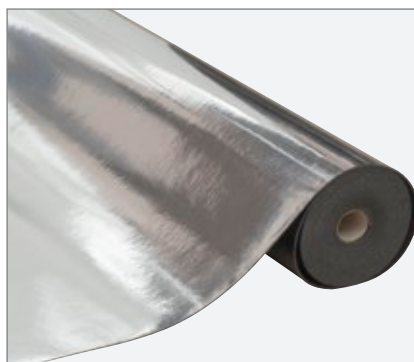

SKEMA SUPERIOR RBR è un sottopavimento dalle performance elevate costituito da un'alta percentuale di cariche minerali unite da legante poliuretano, con densità media di 800 kg/m<sup>3</sup>, soddisfa ampiamente lo standard EPLF emanato per i sottopavimenti. In particolare SUPERIOR RBR ha ottima resistenza meccanica CS che protegge l'incastro, ha elevate caratteristiche acustiche IS, in particolare per la riduzione del riverbero del rumore in stanza RWS e bassa resistenza termica TR essendo così fortemente consigliato per la posa su massetti radianti; Superior RBR è integrato da una barriera vapore (PET/alluminio) ed è infine un prodotto che non contiene sostanze pericolose ed è a bassissima emissione di composti organici volatili (COV). Posare il lato in PET/alluminio verso l'alto. Vedi scheda tecnica per la descrizione tecnica completa.

SKEMA SUPERIOR RBR is a high-performance underlay made with a high percentage of mineral fillers combined with polyurethane binder, with an average density of 800 kg/m<sup>3</sup>, which largely meets the EPLF standard issued for underlays. In particular, SUPERIOR RBR has an excellent CS mechanical resistance that protects the joint, elevated IS acoustic characteristics, in particular for the reduction of noise reverberation in the RWS room and low TR thermal resistance, making it so strongly recommended for installation on radiant subfloors; Superior RBR is equipped with a vapour barrier (PET/aluminium) and it is a product that does not contain dangerous substances, having also a very low emission of volatile organic compounds (VOC). Lay the PET/aluminium side upwards. See technical data sheet for full technical description.

**1000 mm**

## PRODOTTI PER PULIZIA, IGIENIZZAZIONE E DECONTAMINAZIONE CLEANING, SANITIZATION AND DECONTAMINATION PRODUCTS



Dedicati ai pavimenti Sistema Living e Sintesy.  
Dedicated to Sistema Living and Sintesy floors.

**SANITOTAL**  
FLACONE DA 1 LITRO - DETERGENTE DECONTAMINANTE  
BOTTLE 1 LITER - DECONTAMINATION DETERGENT

**ATTENZIONE:**  
**DA UTILIZZARSI DOPO AVER LAVATO LE SUPERFICI CON IL PRODOTTO PULISYSTEM**  
**ATTENTION:**  
**TO BE USED AFTER WASHING THE SURFACES WITH THE PULISYSTEM PRODUCT**

**PULISYSTEM**  
FLACONE DA 1 LITRO - DETERGENTE IGIENIZZANTE  
BOTTLE 1 LITER - SANITIZING DETERGENT

**MULTILAYER CLEANER**  
FLACONE DA 1 LITRO - DETERGENTE ANTISTATICO  
BOTTLE 1 LITER - ANTI-STATIC DETERGENT FLOORING

## COLLA ISOCOLL 6307 BEIGE PER BATTISCOPA PVC ESPANSO GLUE ISOCOLL 6307 BEIGE FOR EXPANDED PVC SKIRTING BOARDS



Colla poliuretano monocomponente per un ottimo fissaggio del battiscopa in PVC espanso su diverse superfici.

Single component polyurethane adhesive for excellent fastening of expanded PVC skirting board on different surfaces.

FLACONE DA 310 ML - BOTTLE 310 ML

# TABELLA LOGISTICA \_ LOGISTICS DATA TABLE

	Dimensioni Dimension	doghe per confezione Pcs/Box	Superficie mq per confezione* Sqm per box*	Dimensioni confezione Box dimensions	Peso per confezione Box Weight	Confezione per pallet Boxes per pallet	Superficie mq per pallet* Sqm per pallet*	Dimensione pallet quando intero Pallet dimensions	Peso al mq Weight per sqm	Peso lordo pallet Pallet Weight
	mm	n	mq   sqm	mm	kg	n	mq   sqm	mm	kg	kg
<b>SINTESI</b>										
<b>STAR.K</b>	1829x218x6	4	1,594	1860x240x30	17,14	68	108,452	1900x980x650	10,75	1181
<b>STAR.K</b>	914x457x6	6	2,506	940x480x40	25,38	40	100,247	970x980x1000	10,12	1030
<b>STAR.KR</b>	1500x220x6	6	1,980	1531x242x30	20,96	56	110,880	1570x988x435	10,59	1189
<b>STAR.KC</b>	1500x228x6	6	2,052	1525x240x40	21,16	52	106,704	1535x975x670	10,31	1145
<b>STAR.KS</b>	1498x300x6	6	2,696	1530x322x40	29,12	42	113,249	1570x670x1000	10,80	1225
<b>STAR.KW</b>	914x457x4	6	2,506	940x480x28	20,78	26	65,218	970x980x379	8,29	555
<b>STAR.KW</b>	1210x457x4	5	2,765	1230x470x25	22,58	40	110,642	1260x960x630	8,16	918
<b>CONNE.X</b>	1500x180x5,5	8	2,160	1515x195x50	19,26	50	108,000	1540x1000x660	8,92	978
<b>STAR.WOOD 5G</b>	1218x165x7	8	1,607	1240x182x60	20,80	78	125,405	1250x1110x910	12,94	1642
<b>STAR.WOOD 5G</b>	1900x190x7	6	2,166	1925x210x50	28,00	55	119,130	1930x1040x665	12,93	1560

I valori espressi sono calcolati considerando i decimi di millimetro / The values indicated are calculated considering the tenths of a millimeter.

I dati tecnici possono subire modifiche senza obbligo di preavviso / Technical details may be changed without any previous warning

PRODOTTO FABBRICATO IN PAESI EXTRA U.E.

**NOTE:**

I dati tecnici possono subire modifiche senza obbligo di preavviso. Per ulteriori informazioni o dati tecnici contattare il nostro ufficio tecnico, oppure visitare il sito [www.skema.eu](http://www.skema.eu). Condizioni di vendita e tabella dati imballo e logistica vedi a pagina 34-35. Contributo spese di trasporto vedi Listino prezzi dedicato.

PRODUCED IN EXTRA E.U. COUNTRIES

**NOTE:**

Technical details may be changed without any previous warning. For further information or other technical details, please contact Skema technical office or visit Skema web site [www.skema.eu](http://www.skema.eu). See page 34-35 for sales conditions and packaging and logistics data table. For transport costs see the dedicated price list.

## CONDIZIONI GENERALI DI FORNITURA

Le condizioni generali qui previste disciplinano i rapporti contrattuali di fornitura di Skema S.p.A. (nel seguito indicata come il "Fornitore") con la propria clientela, ai quali viene data attuazione attraverso singoli ordini.

1.1 Efficacia delle condizioni generali - Le presenti condizioni generali trovano applicazione anche se non espressamente richiamate e sottoscritte nei singoli ordini.

1.2 Eventuali disposizioni in deroga a quanto in esse previsto avranno efficacia solo se espressamente accettate per iscritto dalle parti.

1.3 Le presenti condizioni generali hanno efficacia fino a quando non siano state espressamente revocate dal Fornitore ovvero siano sostituite da nuove condizioni che diverranno efficaci dalla loro sottoscrizione.

2.1 Ordini - Gli ordini, anche negoziati o proposti, che pervengono al Fornitore si intendono definitivi solo se espressamente da questo accettati ed ulteriormente confermati dal Cliente qualora il Fornitore abbia apportato modifiche all'ordine ricevuto. L'ordine dovrà essere completo in tutte le sue parti: descrizione, codice, articolo, ecc.

3.1 Conformità prodotti - Migliorie e modifiche - Eventuali dati o informazioni sulle caratteristiche e/o sulle specifiche tecniche dei prodotti contenute in listini prezzi, depliant, cataloghi o documenti si-milari provenienti dal Fornitore sono vincolanti solo nella misura in cui tali dati siano stati espressamente richiamati nell'ordine.

3.2 La conformità dei prodotti ad eventuali campioni e/o illustrazioni presenti in depliant, cataloghi o in documenti similari non deve intendersi in senso tassativo. In particolare, tonalità, lucentezza/opacità delle superfici ed aspetto estetico dei prodotti possono presentare difformità rispetto a campioni in possesso e/o immagini presenti nella citata documentazione; tali differenze rientrano nelle caratteristiche specifiche del prodotto e devono essere accettate.

3.3 Nel caso di completamenti di ordini in parte già evasi o nel caso di ordini successivi, si potranno avere delle differenze di tonalità, lucentezza/opacità e/o differenze estetiche che non potranno costituire motivo di contestazioni sui prodotti e/o resa degli stessi. Inoltre, si precisa che luce, temperatura, umidità, fattori caratteristici dell'ambiente, possono determinare variabilità di aspetto estetico tali anche da non permettere il perfetto accoppiamento di elementi acquistati in tempi diversi.

3.4 Inoltre, rispetto ai dati forniti dal Fornitore in listini prezzi, depliant, cataloghi o in documenti similari, lo stesso si riserva il diritto di apportare ai propri prodotti tutte le migliorie e modifiche, anche estetiche, ritenute opportune o necessarie, senza che per questo il Cliente possa sollevare contestazioni o abbia il diritto di risolvere eventuali ordini in corso e/o pretendere indennizzi e/o richiedere riduzioni del prezzo pattuito.

4.1 Scheda prodotto ed altre informazioni - Tutti i prodotti pavimento vengono accompagnati da una scheda identificativa predisposta dal Fornitore che riassume le caratteristiche principali del prodotto, le modalità di posa e le modalità di manutenzione e pulizia (e definita dal Fornitore "locandina") che viene inserita in più unità per spedizione se contenuta nelle scatole di prodotto ed in ogni caso per ogni pallet, se trattasi di materiale spedito sfuso; essa viene consegnata al Cliente con l'impegno di quest'ultimo di renderla disponibile al potenziale acquirente finale. Il Cliente è dunque tenuto a verificare la presenza della locandina all'interno della spedizione del Fornitore ed in caso non ne riscontrasse la presenza a richiedere al Fornitore una copia aggiornata.

4.2 La scheda deve accompagnare i prodotti, qualunque sia la modalità di offerta degli stessi adottata dal Cliente nei confronti dell'acquirente finale; pertanto, è obbligo del Cliente fornire all'acquirente finale detta scheda al momento della conclusione del contratto di vendita ovvero non oltre la consegna dei prodotti (o posa in opera degli stessi). Il Cliente terrà indenne e manlevato il Fornitore per ogni conseguenza risarcitoria e/o sanzionatoria derivante dalla violazione degli obblighi sopra previsti.

4.3 Viene precisato che per ogni prodotto pavimento o parete è inoltre disponibile sul sito istituzionale del Fornitore ([www.skema.eu](http://www.skema.eu)) la scheda tecnica alla quale deve farsi riferimento per le caratteristiche prestazionali del prodotto stesso. Tale scheda, intitolata con il nome commerciale del prodotto, potrà essere utilizzata in sede di eventuale contestazione sul prodotto, per valutare la rispondenza o meno alle sue caratteristiche prestazionali. Detta scheda tecnica potrà essere anche richiesta direttamente agli uffici commerciali.

5.1 Proprietà intellettuali ed industriali - Tutti gli stampati (listino, depliant, cataloghi e documenti similari e immagini-documenti presenti nel sito istituzionale) relativi ai prodotti sono di proprietà esclusiva del Fornitore. Sono vietate la riproduzione, anche parziale del listino, depliant, cataloghi o altri documenti similari, nonché la pubblicità dei prodotti se non preventivamente autorizzata.

5.2 Il Fornitore diffida l'uso non autorizzato del proprio marchio, e/o di altri marchi, denominazioni e dei modelli e disegni concernenti i propri prodotti. In particolare, è fatto assoluto divieto al Cliente di riprodurre totalmente e/o parzialmente modelli riguardanti i prodotti acquistati o presi in visione. È fatto altresì assoluto divieto di comunicare notizie ed informazioni che consentano la riproduzione dei modelli stessi.

6.1 Prezzo - Se non diversamente stabilito, il prezzo della fornitura si intende per merce imballata secondo gli usi del settore in relazione al mezzo di trasporto pattuito, resa franco propria sede del Fornitore, essendo altresì inteso che qualsiasi altra spesa o onere sarà a carico del Cliente, ivi comprese quelle inerenti al carico/scarico della merce.

6.2 In relazione ai prezzi concordati nell'ordine, qualora prima della consegna dovessero intervenire oneri e/o costi aggiuntivi dovuti a variazioni del costo delle materie prime, manodopera, trasporti, oneri e diritti doganali e/o fiscali, il Fornitore si riserva espressamente la facoltà di modificarli, anche se già confermati, in misura comunque non superiore al 10%.

7. Consegna - Salvo differente accordo, le consegne vengono compiute "franco stabilimento" del Fornitore, mettendo

a disposizione la merce ai fini del suo caricamento. In ogni caso, qualora fosse stato convenuto che il trasporto, o parte di esso, venga curato dal Fornitore, i relativi rischi passano al Cliente con la consegna della merce al primo trasportatore. E' sempre onere del Cliente far valere nei confronti del trasportatore, e per conoscenza al Fornitore, le ragioni in caso di ammanco, avaria, ritardi, ecc.

8.1 Termini di consegna - Salvo differente accordo, i termini di consegna previsti nell'ordine sono puramente indicativi e non essenziali; eventuali ritardi nella consegna non potranno dare diritto ad indennizzi e/o risarcimenti di alcun genere.

8.2 In ogni caso, eventuali variazioni richieste in fase di produzione sollevano comunque il Fornitore dal rispetto dei termini concordati.

9.1 Contestazioni (Garanzia) - La merce deve essere verificata e controllata all'arrivo per la sua conformità all'ordine. Eventuali discordanze riguardanti la quantità, la specie o il tipo dei prodotti forniti, dovranno essere sempre segnalate al Fornitore per iscritto, nel termine massimo di 15 (quindici) giorni dal ricevimento, citando tutti gli estremi per un immediato controllo. Trascorso tale termine, la merce verrà considerata a tutti gli effetti accettata.

9.2 I prodotti sono dal Fornitore garantiti, per difetti di materiale e/o di lavorazione, per un periodo di 24 (ventiquattro) mesi che decorre dalla data della loro consegna; vengono, peraltro, fatti salvi differenti accordi fra le parti per una differente durata della garanzia, anche in ragione di specifiche e diverse indicazioni legate al singolo prodotto, ovvero in ragione di ulteriore garanzia offerta direttamente dal Fornitore all'utilizzatore finale dei prodotti.

9.3 Eventuali reclami relativi alle caratteristiche esteriori dei prodotti dovranno essere segnalate comunque prima della loro installazione. Di conseguenza, non si dovrà procedere all'installazione dei prodotti risultanti difettati; l'avvenuta installazione esclude la possibilità di contestazioni o reclami riguardanti i difetti in questione.

9.4 Ogni eventuale reclamo deve avvenire per iscritto, entro 30 (trenta) giorni dalla sua scoperta, e documentare con precisione il difetto riscontrato; i prodotti oggetto della contestazione devono sempre venir posti a disposizione degli incaricati del Fornitore per la verifica del difetto denunciato.

9.5 Le contestazioni, che si dimostreranno fondate, comporteranno a discrezione del Fornitore i rimedi che lo stesso riterrà più opportuni, fino alla sostituzione gratuita del prodotto. Rimangono esclusi tutti i costi derivanti dalla rimozione, smaltimento ed installazione del nuovo prodotto.

9.6 La responsabilità del Fornitore non opererà ove si siano riscontrate incurie (es. pulizia con detergenti inappropriati); manomissioni dei prodotti; negligenze nella posa dei prodotti o per pose compiute in ambienti non conformi alle specifiche comunicate dal Fornitore (i prodotti vanno posati in ambienti per idonei impieghi, conformemente alla classe di utilizzo raccomandata, e secondo le indicazioni del Fornitore) e per uso improprio dei prodotti o non conforme alle condizioni di utilizzo indicate dal Fornitore stesso; conservazione negligente degli stessi (es. per mancata protezione da sabbia/ghiaia o piccoli sassi, per cadute di materiali appuntiti e/o particolarmente pesanti, ecc.); cause di forza maggiore (in particolare, per danni dovuti a perdite di acqua). Eventuali contestazioni riguardanti una singola consegna non esonerano il Cliente dall'obbligo di ritirare la restante quantità di prodotti prevista dallo specifico ordine.

9.7 Fatti salvi i casi di dolo o colpa grave, quanto sopra disposto esclude ogni altra responsabilità del Fornitore comunque originata dai prodotti forniti o dalla loro rivendita. In particolare, non potranno essere avviate dal Cliente azioni di garanzia, di rivalsa od altri rimedi, anche conseguenti ad azioni di terzi (siano o meno qualificabili come consumatori), essere pretesi risarcimenti e/o indennizzi per danni, diretti o indiretti, di qualsiasi natura derivanti dal mancato o limitato utilizzo dei prodotti.

10.1 Pagamenti - I pagamenti devono essere compiuti esclusivamente al Fornitore alle condizioni con-venute.

10.2 È inteso che eventuali reclami o contestazioni non danno diritto al Cliente di sospendere o ritardare i pagamenti dei prodotti oggetto di contestazione, né, tanto meno, di altre forniture. Più in generale, nessuna azione od eccezione potrà essere svolta od opposta dal Cliente se non dopo l'integrale pagamento dei prodotti per i quali tale contestazione od eccezione si intende svolgere.

10.3 Il Cliente non è autorizzato ad effettuare alcuna deduzione dal prezzo pattuito (ad es. in caso di pretesi difetti dei prodotti), se non previamente stabilito per iscritto dal Fornitore.

10.4 In caso di ritardato pagamento alle scadenze pattuite verranno automaticamente addebitati al Cliente, senza alcuna formale diffida, gli interessi di mora calcolati secondo il tasso indicato all'art.5 del D.lgs. 9 ottobre 2002 n. 231 (di recepimento della direttiva comunitaria 2000/35/CE), comprensivo della maggiorazione ivi prevista (saggio di interesse applicato dalla Banca centrale europea alle sue principali operazioni di rifinanziamento, maggiorato di 7 punti percentuali).

11. Riserva di proprietà - Qualora la vendita della merce comporti un pagamento dilazionato, la vendita stessa viene effettuata con riserva della proprietà a favore del Fornitore, sino al totale pagamento del prezzo pattuito, oltre agli oneri accessori, ai sensi dell'art.1523 del Codice civile. Dalla data di consegna sono a carico del Cliente i rischi, pericoli e conseguenze derivanti da eventuali danneggiamenti, furti, incendi, casi fortuiti o di forza maggiore, danni a persone o cose, ed il Cliente, nonostante il loro verificarsi, dovrà rispettare tutti gli obblighi e le modalità di pagamento pattuite.

12. Resi di merce - Non si accettano resi di merce se non espressamente autorizzati per iscritto dal Fornitore. In ogni caso, i prodotti resi devono essere integri, imballati nella confezione originale ed accompagnati da bolla di reso, assumendosene il Cliente tutti i costi e rischi.

13. Sospensione o annullamento degli ordini - Qualora non fosse rispettata, anche solo in parte, una delle condizioni generali stabilite per la fornitura, come pure in caso di constatata difficoltà nei pagamenti ovvero venissero a mancare o diminuissero le garanzie di solvibilità o, più in generale, la capacità economica del Cliente, è facoltà del Fornitore di sospendere o annullare gli ordini in corso, ovvero di subordinare la consegna dei prodotti alla prestazione di adeguate garanzie di pagamento.

14. Risoluzione delle controversie - Per tutte le controversie derivanti dall'esecuzione ed interpretazione dei singoli ordini, oltre che delle presenti condizioni generali, viene riconosciuta la competenza esclusiva del Foro di Treviso.

15.1 Disposizioni finali - Le presenti condizioni generali di vendita, ed il singolo ordine, sono disciplinate secondo la legge italiana.

15.2 Qualora una disposizione contrattuale prevista nelle presenti condizioni generali di vendita risultasse invalida o nulla, tale circostanza non pregiudicherà la validità delle altre disposizioni che rimarranno valide ed efficaci.

### Condizioni di fornitura per ordini di articoli con formati o finiture fuori standard non disponibili al pronto a magazzino

Caparra confirmatoria per attivazione commessa pari al 30% della fornitura.

### Contributo spese di trasporto

Vedi Listino prezzi allegato.

### Servizi accessori

Spedizione espresso: se richiesto dal cliente verrà calcolato al momento dell'ordine, indipendentemente dall'importo ordinato, in base a destinazione, peso o ingombro merce con tempi di resa che vanno dalle 48 ore (48/72 ore per le

isole) a seconda della destinazione e congestione del traffico stradale.

Contributo per sponda idraulica: contributo fisso di 40 euro nel caso venga richiesta la consegna con automezzo dotato di sponda idraulica in quanto la merce viaggia franco sponda camion.

Spedizione sottopavimento: nel caso di ordini con preponderante presenza di sottopavimento in polietilene, verrà applicato un tariffario a parte che tenga conto del volume e non del peso della merce.

Facchinaggio o consegna ai piani: nel caso in cui venga richiesto un servizio di facchinaggio, l'importo verrà comunicato preventivamente al cliente in base alle modalità di scarico in cantiere.

Spese accessorie: eventuali spese di giacenza, riconsegna o sosta prolungata del camion per motivi non dipendenti da Skema, verranno addebitate una volta ricevuto il report mensile dei trasportatori.

Consegne in aree disagiate: nel caso la merce venga spedita a Venezia, isole minori, località montane o aree disagiate, verrà calcolato un supplemento alle normali spese di spedizione.

### Skema è un marchio registrato

La riproduzione di tale marchio su documentazione di vendita, cataloghi, o reti internet, dovrà essere preventivamente autorizzato per iscritto da Skema S.p.A. titolare del marchio.

Tutte le descrizioni, le immagini ed i dati riportati sono indicativi e non impegnativi e pertanto suscettibili di modifiche senza preavviso. Altre soluzioni che riguardano studi e ricerche in diversi campi di applicazione, potranno essere realizzate in futuro con caratteristiche diverse da quelle indicate, in base al progresso tecnologico o alle vigenti normative di legge. La Skema S.p.A. è a vostra disposizione per ulteriori informazioni ed aggiornamenti.

---

Le tonalità dei decori qui riprodotte e le campionature esposte sono da considerarsi puramente indicative a causa delle caratteristiche intrinseche o delle variabilità del prodotto naturale utilizzato.

I dati tecnici possono subire modifiche senza obbligo di preavviso. Il nostro ufficio tecnico è a disposizione per fornire le schede tecniche aggiornate.

The decors presented here in and samples available are to be considered merely as indicative due to the variable natural characteristics of the products used. Technical details may be modified without any prior warning. Please contact SKEMA technical office for updated technical details.

# SKEMA®

---



The mark of  
responsible forestry  
FSC® C117007



# SKEMA®



**SKEMA S.p.A.**

ITALY

T +39 0422 858511

[skema.eu](http://skema.eu) - [info@skema.eu](mailto:info@skema.eu)