

lines_
_OXIMORO
_YLES

WOOD FLOORING



Organica



SKEMA®



Organica

Brochure

Oximoro Yles

Tecnica & Decor



Organica

Pavimenti e rivestimenti verticali, originati esclusivamente dalla materia organica in legno.

Floors and vertical coverings made exclusively from organic wood.

IMPORTANTE

Il programma **OXIMORO** è di origine totalmente naturale e quindi la materia può presentare distonie cromatiche, differenze di pasta lignea, variazioni di tonalità per i processi di ossidazione e variazioni nei formati e negli spessori.

QUESTE SONO DA CONSIDERARSI CARATTERISTICHE E NON DIFETTI.

La disponibilità, pur programmata e importante, non è da considerarsi "al pronto" e va richiesta al momento dell'ordine.

Classe di aspetto secondo la norma UNI EN 13489 (vedi pag. 62-63).

* **OSSIDAZIONE:** la linea prevede finiture con sistema di ossidazione in autoclave o impregnazione; questa tecnica naturale avviene per reazione della materia, quindi il tono ed il colore non sono prevedibili in quanto frutto dei tannini, della durezza e dell'età dell'albero. La tonalità è da considerare quindi una variabile che garantisce unicità e naturalità.

PULIZIA E MANUTENZIONE: Il pavimento deve essere trattato con prodotti di pulizia appositi vedi istruzioni a pagine 58-59.

IMPORTANT

OXIMORO program is totally natural origin, therefore the matter may present chromatic dystonias, differences in woody pulp, variations in tones for the oxidation processes & variations in formats & thicknesses.

THESE ARE TO BE CONSIDERED CHARACTERISTICS & NOT DEFECTS.

Availability, although planned & important, must not to be considered in stock and must be requested at the time of the order.

Classification criteria according to UNI 13489 standard (see page 62-63).

* **OXIDATION:** this range provides finishings with oxidation system made using an autoclave or by impregnation. This process occurs for the reaction of the Oak matter, therefore the tone and color can not be predictable, as they depend on the tannins, the hardness and the age of the tree. The shade is then to be considered as a variable that guarantees uniqueness and naturalness.

CLEANING AND MAINTENANCE: Please use exclusively recommended cleaning products on the flooring, see pages 58-59 for detailed instructions.

ALTRE CATEGORIE
OTHER CATEGORIES



Sistema



Patio



Sonora



_Oximoro _Yles Collections

PALLADIO 192/152/S650

Autentico e moderno
Authentic and modern

OPERA 19

Stabile e poliedrico
Stable and versatile

OPERA 26

Grande e rustico
Rustic long plank

OPERA EVO

Materico ed intenso
Concrete and intense

CAMBRIDGE LIVE

Morbido e artigianale
Soft and craftmanlike

YLES

Il legno che disegna
The designing wood

LE SELEZIONI_ THE SELECTIONS

Classificazione secondo EN 13489:2017
Classification according to EN 13489:2017

Classe commerciale
Commercial class

■	ABCD/C/CD/CDD/CDE/
▲	AB/ABC
Classe Libera_Free Class	Nature/Ambiente/Rustico

INFO A PAG. 62-63
INFO ON PAGE 62-63

NOTA:

Le **collezioni Oximoro** sono realizzate principalmente con Rovere/Quercia di provenienza Europea area Balcanica; inoltre in alcuni casi sono realizzate con multistrato di betulla sempre di provenienza nord Europa. Aspetti questi che oggi, causa le incertezze politiche e problematiche diffuse, impediscono di garantire disponibilità continuativa e ampia selezione delle **classi Nature - ABC**. Ogni acquisto va quindi verificato preventivamente e viene confermato per merce pronta a magazzino, o presente come semilavorato. I prodotti certificati FSC® sono disponibili solo su richiesta e previa disponibilità. I nostri uffici sono a disposizione per darvi chiare indicazioni sullo stato delle produzioni in tempo reale. Teniamo tutti presente che il legno è una materia preziosa, che va gestita con etica e responsabilità.

NOTE:

The **Oximoro collections** are mainly made of oak/charcoal from the European Balkans; in some cases they are also made with birch multilayer from Northern Europe. These aspects, due to today political uncertainties and widespread problems, make it impossible to guarantee continuous availability and a wide selection of the **Nature or ABC class**. Each purchase must therefore be verified in advance and it is confirmed if the goods are ready in stock or present as semi-finished products. FSC® certified products are available only on request and subject to availability. Our offices are available to give you clear information on the status of production in real time. We bear in mind that wood is a precious material that must be handled ethically and responsibly.

MATERIA PURA CHE PARLA ALL'ANIMA

A NATURAL AND TOUCHING MATTER

Legno. Una materia che da sempre attrae l'uomo. Un elemento che avvicina tutti noi alla natura, alla nostra essenza più autentica. Un materiale che ci riporta a radici profonde e con lui rivivono saperi antichi e atmosfere senza tempo. Il pavimento in legno ha il sapore genuino dei doni della terra, porta nei nostri ambienti l'eco della foresta, il lato spontaneo e naturale che è dentro ognuno di noi.

Wood has always attracted the man for its power to put us in contact with nature and our most inner self. It reminds of deep roots, ancient knowledge and timeless atmospheres. A wooden flooring is a gift of the earth and smells like a forest echo, of our natural and genuine inner side.

ORIGINI CERTIFICATE

CERTIFIED ORIGINS

OXIMORO e YLES sono la massima espressione della bellezza e della duttilità della materia prima legno, tutta di origine controllata o certificata. Un percorso che Skema ha intrapreso nell'uso e nel rispetto di questa preziosa materia prima, adottando un approccio in conformità al Regolamento UE 995/2010 (EUTR) verificato dall'organismo di controllo CSI S.p.A. Inoltre, per alcuni prodotti, è disponibile su richiesta la certificazione CoC FSC® che attesta l'origine del legname da foreste ben gestite, nel rispetto delle leggi e in modo da preservare la biodiversità e l'integrità della foresta. Questi prodotti hanno bassissime emissioni di COV, alcuni dei quali hanno anche ottenuto la certificazione "INDOOR AIR COMFORT GOLD" di EUROFINS e sono conformi ai criteri ambientali minimi "CAM" per l'impiego nelle costruzioni di edifici pubblici.

NOTA: Per le certificazioni e/o le attestazioni possedute dai diversi prodotti della linea OXIMORO, consultare le pagine dedicate ai singoli prodotti e/o la documentazione tecnica disponibile.

OXIMORO and YLES are the ultimate expression of the beauty and ductility of the raw material wood, all of controlled or certified origin. A path that Skema has taken in the use and respect of this precious raw material, adopting an approach in accordance with EU Regulation 995/2010 (EUTR) verified by the control body CSI S.p.A. In addition, for some products, CoC FSC® certification is available upon request, certifying that the wood originates from well-managed forests, in compliance with laws and in a manner that preserves biodiversity and forest integrity. These products have very low VOC emissions, some of which have also obtained EUROFINS' "INDOOR AIR COMFORT GOLD" certification and comply with the minimum environmental criteria "CAM" for use in public building construction.

NOTA: For the certifications and/or attestations possessed by the different products in the OXIMORO line, consult the pages dedicated to the individual products and/or the available technical documentation.





PALLADIO S650 ROVERE ASOLO

PALLADIO 192/152/S650

Palladio è il pavimento in legno di Rovere di Slavonia, realizzato interamente in Italia e certificato, disponibile in tre formati: tavola, maxilstone e spina ungherese. Si caratterizza per le lavorazioni superficiali che puntano ad esaltare la natura autentica del legno con vernici all'acqua opache e una spazzolatura moderata e naturale. Un pavimento in legno perfetto per rispondere con stile e tecnologia alle richieste del moderno mercato, in particolare per tutti quei locali soggetti alla normativa sulla prevenzione incendi, il prodotto è infatti dotato di classe di reazione al fuoco Cfl-s1 che lo rende impiegabile nella maggior parte delle destinazioni.

Palladio is the Slavonian Oak wooden floor, made entirely in Italy and certified, available in three sizes: plank, maxi plank and Hungarian herringbone. It is characterised by surface treatments that aim to enhance the authentic nature of the wood with matt water-based varnishes and a moderate and natural brushing. A wooden floor perfect for responding with style and technology to the demands of the modern market, especially for all those rooms subject to fire prevention regulations, in fact, the product has fire reaction class Cfl-s1 which makes it usable in most destinations.



MADE IN ITALY



INFO PRODOTTO
PRODUCT INFO
INFO PALLADIO 192



INFO PRODOTTO
PRODUCT INFO
INFO PALLADIO 152



INFO PRODOTTO
PRODUCT INFO
INFO PALLADIO S650

PALLADIO 192/152/S650 FSC® E CAM



È possibile avere i prodotti della collezione Palladio anche certificati **FSC®** e quindi conformi ai **CAM**, su specifica richiesta e a seconda della disponibilità a magazzino. La certificazione **FSC®** garantisce che i materiali usati per realizzare questo prodotto provengono da foreste correttamente gestite. Solo i prodotti certificati **FSC®** permettono di rispettare i **CAM**.

It is also possible to have products from the Palladio collection **FSC®** certified and therefore **CAM**-compliant, upon specific request and depending on stock availability. **FSC®** certification guarantees that the materials used to make this product come from properly managed forests. Only **FSC®**-certified products make it possible to comply with **CAM**.

SKEMA®



PALLADIO 192 ROVERE ASOLO



ROVERE VENEZIA **Classe Libera_NATURE**
Free Class_NATURE

ROVERE CLASSICO - VERNICIATO
SPAZZOLATO, TINTA NATURALE

CLASSIC OAK - VARNISHED
BRUSHED, NATURAL COLOUR



ROVERE MASER **Classe Libera_RUSTICO**
Free Class_RUSTICO

ROVERE CLASSICO - VERNICIATO
SPAZZOLATO, TINTA NATURALE

CLASSIC OAK - VARNISHED
BRUSHED, NATURAL COLOUR



ROVERE TRISSINO **Classe Libera_RUSTICO**
Free Class_RUSTICO

ROVERE CLASSICO - VERNICIATO
SPAZZOLATO, TINTO CRUDO

CLASSIC OAK - VARNISHED
BRUSHED, RAW COLOURED



ROVERE BASSANO **Classe Libera_RUSTICO**
Free Class_RUSTICO

ROVERE CLASSICO - VERNICIATO
SPAZZOLATO, TINTO GRIGIO

CLASSIC OAK - VARNISHED
BRUSHED, GREY COLOUR



ROVERE ASOLO **Classe Libera_RUSTICO**
Free Class_RUSTICO

ROVERE CLASSICO - VERNICIATO
SPAZZOLATO, TINTO MIELE

CLASSIC OAK - VARNISHED
BRUSHED, HONEY COLOUR



ROVERE TREVISO **Classe Libera_RUSTICO**
Free Class_RUSTICO

ROVERE CLASSICO - VERNICIATO
SPAZZOLATO, TINTO NOCCIOLA

CLASSIC OAK - VARNISHED
BRUSHED, HAZEL COLOUR

INFO: Su campioni disponibilità o note tecniche contattare l'ufficio customer care.
INFO: On samples availability or technical notes contact customer care office.



PALLADIO 192 ROVERE VENEZIA

PALLADIO 192 _ TECHNICAL DETAILS

STRUTTURA / STRUCTURE

INCASTRO JOINT		M+F
MICRO BISELLO MICRO BEVEL		



CONFEZIONE / PACKAGING

PEZZI - METRI QUADRI PER SCATOLA PIECES - SQUARE METERS PER BOX	4 - VAR
CONFEZIONI - METRI QUADRI PER PALLET BOX - SQUARE METERS PER PALLET	50 - VAR

PER LA POSA / FOR LAYING

SOTTOPAVIMENTO: UNDERLAYER	SUPERIOR RBR
PROFILO: PROFILE	KIT DISLIVELLO + DILATAZIONE + TERMINALE + TORO SCALA SPLICE KIT + EXPANSION KIT + TERMINAL KIT + STAIR NOSE

INFORMAZIONI TECNICHE / TECHNICAL INFORMATION

REAZIONE AL FUOCO FIRE REACTION		Cfl-s1*
RISCALDAMENTO A PAVIMENTO SUITABLE FOR RADIANT HEATING		ADATTO** SUITABLE**
CLASSE DI ASPETTO EN 13489 EN 13489 ASPECT CLASS		CLASSE LIBERA FREE CLASS
TRATTAMENTO TREATMENT		SPAZZOLATO LEGGERO LIGHT BRUSHED

FORMATO / SIZE

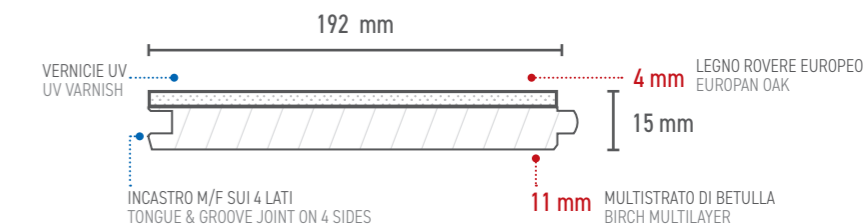

1850/2150/2350x192x15 mm

BATTISCOPA: SKIRTING BOARD	W75 + W45 + BATTISCOPA STAR + TIME + LOOK
INSTALLAZIONE: INSTALLATION	FLOTTANTE O IN ADERENZA TOTALE MEDIANTE INCOLLAGGIO FLOATING OR IN FULL ADHESION BY BONDING

*: Classificazione valida con interposizione del sottopavimento superior RBR tra il supporto incombustibile ed il pavimento oppure tramite incollaggio totale al supporto incombustibile./ Valid classification with interposition of the superior RBR subfloor between the non-combustible substrate and the floor or by total bonding to the non-combustible substrate.

** : Per la posa su pavimento radiante a basso spessore, contattare il dipartimento tecnico di SKEMA./ For installation on shallow radiant floor, please contact SKEMA's technical department.

NOTA: Solo i prodotti certificati FSC® sono conformi ai CAM. È quindi necessario esplicitare tale requisito in fase d'ordine e previa disponibilità.

NOTA: Only FSC® certified products are CAM compliant. It is therefore necessary to make this requirement explicit when ordering and upon availability.





PALLADIO 152 ROVERE VICENZA



ROVERE VENEZIA

Classe Libera_NATURE
Free Class_NATURE

ROVERE CLASSICO - VERNICIATO
SPAZZOLATO, TINTA NATURALE

CLASSIC OAK - VARNISHED
BRUSHED, NATURAL COLOUR



ROVERE MASER

Classe Libera_AMBIENTE
Free Class_AMBIENTE

ROVERE CLASSICO - VERNICIATO
SPAZZOLATO, TINTA NATURALE

CLASSIC OAK - VARNISHED
BRUSHED, NATURAL COLOUR



ROVERE TRISSINO

Classe Libera_AMBIENTE
Free Class_AMBIENTE

ROVERE CLASSICO - VERNICIATO
SPAZZOLATO, TINTO CRUDO

CLASSIC OAK - VARNISHED
BRUSHED, RAW COLOURED

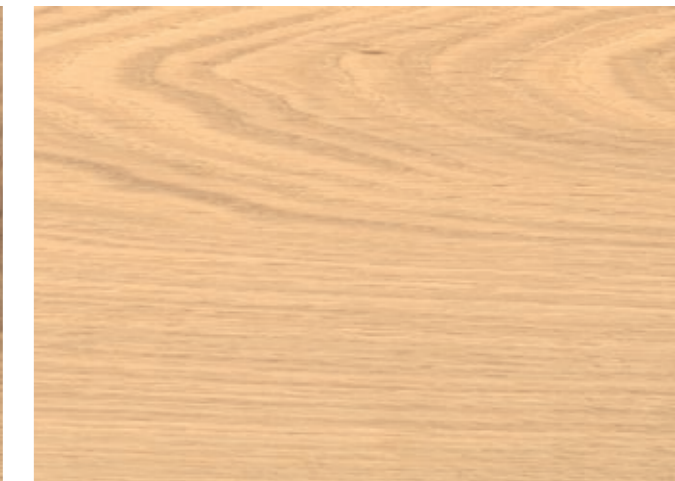

ROVERE VICENZA

Classe Libera_NATURE
Free Class_NATURE

ROVERE CLASSICO - VERNICIATO
SPAZZOLATO, TINTO CRUDO

CLASSIC OAK - VARNISHED
BRUSHED, RAW COLOURED



ROVERE ASOLO

Classe Libera_AMBIENTE
Free Class_AMBIENTE

ROVERE CLASSICO - VERNICIATO
SPAZZOLATO, TINTO MIELE

CLASSIC OAK - VARNISHED
BRUSHED, HONEY COLOUR



ROVERE TREVISO

Classe Libera_AMBIENTE
Free Class_AMBIENTE

ROVERE CLASSICO - VERNICIATO
SPAZZOLATO, TINTO NOCCIOLA

CLASSIC OAK - VARNISHED
BRUSHED, HAZEL COLOUR

INFO: Su campioni disponibilità o note tecniche contattare l'ufficio customer care.
INFO: On samples availability or technical notes contact customer care office.



PALLADIO 152: possibile materiale in discontinuità, verificare disponibilità / material in discontinuity, check availability.



PALLADIO 152 ROVERE TREVISO

PALLADIO 152 _ TECHNICAL DETAILS

STRUTTURA / STRUCTURE

INCASTRO JOINT	 T-G M+F	M+F
MICRO BISELLO MICRO BEVEL	 4	

CONFEZIONE / PACKAGING

PEZZI - METRI QUADRI PER SCATOLA PIECES - SQUARE METERS PER BOX	8 - VAR
CONFEZIONI - METRI QUADRI PER PALLET BOX - SQUARE METERS PER PALLET	36 - VAR

PER LA POSA / FOR LAYING

PROFILO: PROFILE	KIT DISLIVELLO + DILATAZIONE + TERMINALE + TORO SCALA SPLICE KIT + EXPANSION KIT + TERMINAL KIT + STAIR NOSE
---------------------	---

INFORMAZIONI TECNICHE / TECHNICAL INFORMATION

REAZIONE AL FUOCO FIRE REACTION	 Cfl-s1	Cfl-s1*
RISCALDAMENTO A PAVIMENTO SUITABLE FOR RADIANT HEATING		ADATTO** SUITABLE**
CLASSE DI ASPETTO EN 13489 EN 13489 ASPECT CLASS		CLASSE LIBERA FREE CLASS
TRATTAMENTO TREATMENT		SPAZZOLATO LEGGERO LIGHT BRUSHED

FORMATO / SIZE

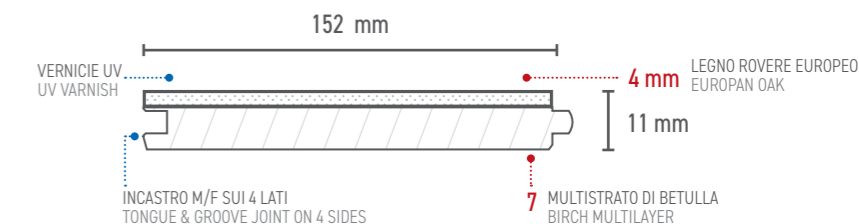

1850/2150x152x11 mm

BATTISCOPA: SKIRTING BOARD	W75 + W45 + BATTISCOPA STAR + TIME + LOOK
INSTALLAZIONE: INSTALLATION	N ADERENZA TOTALE MEDIANTE INCOLLAGGIO IN FULL ADHESION BY BONDING

*: Classificazione valida per il prodotto incollato al supporto incombustibile./ Classification valid for the product bonded to the non-combustible substrate.

** : Per la posa su pavimento radiante a basso spessore, contattare il dipartimento tecnico di SKEMA./ For installation on shallow radiant floor, please contact SKEMA's technical department.

NOTA: Solo i prodotti certificati FSC® sono conformi ai CAM. È quindi necessario esplicitare tale requisito in fase d'ordine e previa disponibilità.

NOTA: Only FSC® certified products are CAM compliant. It is therefore necessary to make this requirement explicit when ordering and upon availability.



PALLADIO S650 _ DECORS



PALLADIO S650 ROVERE MASER



ROVERE MASER

ROVERE CLASSICO - VERNICIATO
SPAZZOLATO, TINTA NATURALE

Classe Libera AMBIENTE
Free Class AMBIENTE

CLASSIC OAK - VARNISHED
BRUSHED, NATURAL COLOUR



ROVERE ASOLO

ROVERE CLASSICO - VERNICIATO
SPAZZOLATO, TINTO MIELE

Classe Libera AMBIENTE
Free Class AMBIENTE

CLASSIC OAK - VARNISHED
BRUSHED, HONEY COLOUR

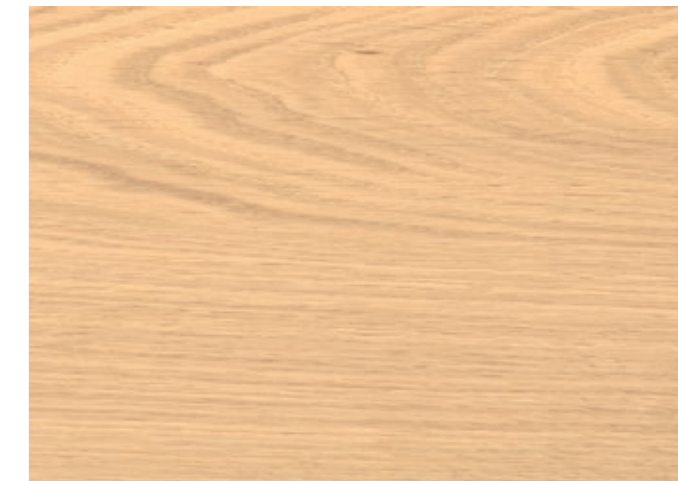

ROVERE VICENZA

ROVERE CLASSICO - VERNICIATO
SPAZZOLATO, TINTO CRUDO

Classe Libera NATURE
Free Class NATURE

CLASSIC OAK - VARNISHED
BRUSHED, RAW COLOURED

INFO: Su campioni disponibilità o note tecniche contattare l'ufficio customer care.
INFO: On samples availability or technical notes contact customer care office.

PALLADIO S650: possibile materiale in discontinuità, verificare disponibilità / material in discontinuity, check availability.



PALLADIO S650 ROVERE VICENZA

PALLADIO S650 _ TECHNICAL DETAILS

STRUTTURA / STRUCTURE

INCASTRO
JOINT



M+F

MICRO BISELLO
MICRO BEVEL



CONFEZIONE / PACKAGING

PEZZI - METRI QUADRI PER SCATOLA
PIECES - SQUARE METERS PER BOX

10 - 0,988 m² 5 Destri + 5 sinistri
5 Right + 5 left

CONFEZIONI - METRI QUADRI PER PALLET
BOX - SQUARE METERS PER PALLET

28 - VAR

PER LA POSA / FOR LAYING

PROFILO:
PROFILE

KIT DISLIVELLO + DILATAZIONE +
TERMINALE + TORO SCALA
SPLICE KIT + EXPANSION KIT +
TERMINAL KIT + STAIR NOSE

INFORMAZIONI TECNICHE / TECHNICAL INFORMATION

REAZIONE AL FUOCO
FIRE REACTION



Cfl-s1*

RISCALDAMENTO A PAVIMENTO
SUITABLE FOR RADIANT HEATING



ADATTO**
SUITABLE**

CLASSE DI ASPETTO EN 13489
EN 13489 ASPECT CLASS

CLASSE LIBERA
FREE CLASS

TRATTAMENTO
TREATMENT

SPAZZOLATO LEGGERO
LIGHT BRUSHED

FORMATO / SIZE

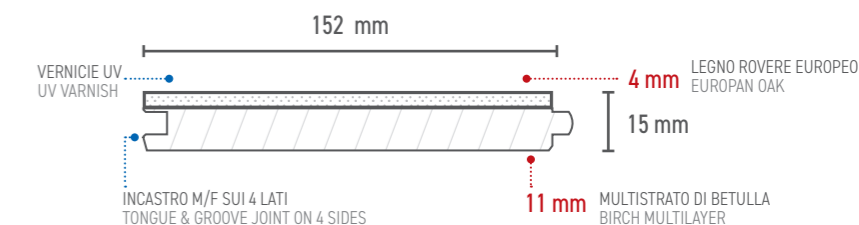

650x152x15 mm

Destro e sinistro
Right and left

BATTISCOPIA:
SKIRTING BOARD

W75 + W45 + BATTISCOPIA STAR
+ TIME + LOOK

INSTALLAZIONE:
INSTALLATION

N ADERENZA TOTALE MEDIANTE INCOLLAGGIO
IN FULL ADHESION BY BONDING

*: Classificazione valida per il prodotto incollato al supporto incombustibile./ Classification valid for the product bonded to the non-combustible substrate.

** Per la posa su pavimento radiante a basso spessore, contattare il dipartimento tecnico di SKEMA./ For installation on shallow radiant floor, please contact SKEMA's technical department.

NOTA: Solo i prodotti certificati FSC® sono conformi ai CAM. È quindi necessario esplicitare tale requisito in fase d'ordine e previa disponibilità.

NOTA: Only FSC® certified products are CAM compliant. It is therefore necessary to make this requirement explicit when ordering and upon availability.





OPERA 19 DON GIOVANNI CLASSIC

OPERA 19

Opera 19 è il pavimento in legno a tre strati presente nell'offerta SKEMA da oltre 16 anni. Un prodotto collaudato e verificato, continuamente rinnovato nella proposta estetica. Il rovere con cui è realizzato proviene dall'Europa e dal sud est siberiano. Il pavimento in legno OPERA 19 possiede una notevole stabilità dimensionale e si caratterizza per la vasta gamma di finiture che vanno dai toni caldi e tradizionali, alle tinte più fresche e giovani.

Opera 19 is the three-layer wood floor that has been in the SKEMA offering for over 16 years. A tried and tested product, continuously renewed in its aesthetic proposal. The oak from which it is made comes from Europe and south-eastern Siberia. The OPERA 19 wooden floor has remarkable dimensional stability and is characterised by a wide range of finishes from warm, traditional tones to cooler, younger shades.



INFO PRODOTTO
PRODUCT INFO

ORIGINE EXTRA U.E.
ORIGIN EXTRA E.U.

SKEMA®



OPERA 19 AIDA CLASSIC



DON GIOVANNI CLASSIC

ABC ▲

ROVERE CLASSICO - VERNICIATO OLIO UV
SPAZZOLATO, TINTO CRUDO

CLASSIC OAK - UV OIL VARNISHED
BRUSHED, RAW COLOURED



AIDA CLASSIC

ABC ▲

ROVERE CLASSICO - VERNICIATO OLIO UV
SPAZZOLATO, NATURALE

CLASSIC OAK - UV OIL VARNISHED
BRUSHED, NATURAL



AIDA ROCK**

CDE ■

ROVERE RUSTICO - VERNICIATO OLIO UV
SPAZZOLATO

RUSTIC OAK - UV OIL VARNISHED
BRUSHED



NORMA*

CD ■

ROVERE RUSTICO / SMOKED (OSSIDATO*) - VERNICIATO
OLIO UV
PIALLATO A MANO

RUSTIC OAK / SMOKED (OXIDIZED*) -
UV OIL VARNISHED
HAND-SCRAPED



MANON*

CDD ■

ROVERE RUSTICO / SMOKED (OSSIDATO*) - VERNICIATO
SPAZZOLATO-DESTRUTTURATO, TINTO CRUDO

RUSTIC OAK / SMOKED (OXIDIZED*) -
VARNISHED
BRUSHED-UNSTRUCTURED, RAW COLOR



MEDEA*

CDD ■

ROVERE DOPPIO SMOKED (OSSIDATO*)
RUSTICO - VERNICIATO
SPAZZOLATO-DESTRUTTURATO, TINTO LIGHT CARBON

DOUBLE SMOKED (OXIDIZED*) RUSTIC
OAK - VARNISHED
BRUSHED-UNSTRUCTURED, LIGHT CARBON
COLOR

***Norma, Manon, Medea:**
presenza di nodi sani e/o stuccati / healthy and/or filled knots

****Aida Rock:**
presenza di nodi e piccole crepe stuccate / knots and small filled cracks



OPERA 19 MANON

OPERA 19 _ TECHNICAL DETAILS

STRUTTURA / STRUCTURE

INCASTRO JOINT  M+F

MICRO BISELLO MICRO BEVEL 

CONFEZIONE / PACKAGING

PEZZI - METRI QUADRI PER SCATOLA
PIECES - SQUARE METERS PER BOX 6 - 2,166 m²

CONFEZIONI - METRI QUADRI PER PALLET
BOX - SQUARE METERS PER PALLET 30 - 64,980 m²

PER LA POSA / FOR LAYING

SOTTOPAVIMENTO:
UNDERLAYER SUPERIOR RBR + DB

PROFILO:
PROFILE KIT DISLIVELLO + DILATAZIONE +
TERMINALE + TORO SCALA
SPLICE KIT + EXPANSION KIT +
TERMINAL KIT + F STAIR NOSE

INFORMAZIONI TECNICHE / TECHNICAL INFORMATION

REAZIONE AL FUOCO
FIRE REACTION  Dfl-s1**

RISCALDAMENTO A PAVIMENTO
SUITABLE FOR RADIANT HEATING  ADATTO***
SUITABLE***

CLASSE DI ASPETTO EN 13489
EN 13489 ASPECT CLASS 

FORMATO / SIZE

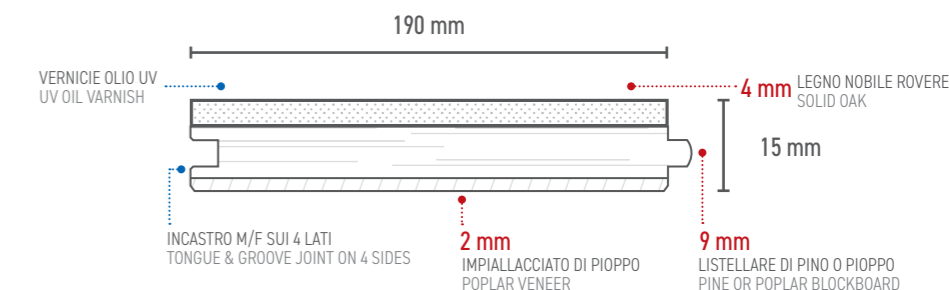

1900x190x15 mm *

Sono possibili lotti produttivi con lunghezza 1800 / 1860 mm. / Possible production lots with length 1800 / 1860 mm.

* Prossimamente il prodotto assumerà un nuovo nome, **Opera Time** con spessore nobile 3 mm e uno spessore totale di 15 mm. / Soon the product will take on a new name, **Opera Time** with different 3 mm noble thickness and 15 mm total thickness.

BATTISCOPA:
SKIRTING BOARD W75 + W45 + F + BATTISCOPA STAR
+ TIME + LOOK

INSTALLAZIONE:
INSTALLATION FLOTTANTE O IN ADERENZA TOTALE MEDIANTE
INCOLLAGGIO
FLOATING OR IN FULL ADHESION BY BONDING

** Classe tabellare (CWFT) in conformità al prospetto 1 della norma EN 14342. / Tabular class (CWFT) in accordance with Table 1 of EN 14342.

*** Per la posa su pavimento radiante a basso spessore, contattare il dipartimento tecnico di SKEMA. / For installation on shallow radiant floor, please contact SKEMA's technical department.





OPERA 26 ETNA NATURALE

OPERA 26

Opera 26 è la materia legno nella sua espressione più autentica. Il legno di rovere, di origine Europea, viene lavorato per mettere in risalto le sue parti più materiche, come le crepe della fibra, queste vengono stuccate, con una pasta poliuretana che rievoca l'antica stuccatura a pece, per un aspetto autentico, vissuto e rustico. La Tavola è ossidata con termotrattamento e ha una larghezza estremamente generosa, tale da poter essere impiegata anche nella realizzazione di arredi.

Opera 26 is the material wood in its most authentic expression. The oak wood, of European origin, is worked to highlight its most material parts, such as the cracks in the fibre; these are filled with a polyurethane paste reminiscent of the ancient pitch filler, for an authentic, lived-in and rustic look. The plank is oxidised with heat treatment and has an extremely generous width, such that it can also be used in the creation of furniture.



INFO PRODOTTO
PRODUCT INFO

ORIGINE EXTRA U.E.
ORIGIN EXTRA E.U.

SKEMA®

OPERA 26 _ DECORS



OPERA 26 ETNA NATURALE



ETNA NATURALE CDD ■

ROVERE RUSTICO EUROPEO/ SMOKED (OSSIDATO*) - OLIO NATURALE SPAZZOLATO PROFONDO

EUROPEAN RUSTIC OAK/ SMOKED (OXIDIZED*) - NATURAL OIL DEEPLY BRUSHED



Dopo la posa di Etna Naturale effettuare il trattamento con l'olio di manutenzione (vedi pag.58).

After laying Etna Naturale, carry out the treatment with the maintenance oil (see page 58).

OPERA 26 _ TECHNICAL DETAILS

STRUTTURA / STRUCTURE

INCASTRO JOINT  M+F M+F

MICRO BISELLO MICRO BEVEL  4

CONFEZIONE / PACKAGING

PEZZI - METRI QUADRI PER SCATOLA
PIECES - SQUARE METERS PER BOX 6 - 3,432 m²

CONFEZIONI - METRI QUADRI PER PALLET
BOX - SQUARE METERS PER PALLET 28 - 96,096 m²

PER LA POSA / FOR LAYING

SOTTOPAVIMENTO: UNDERLAYER SUPERIOR RBR + DB

PROFILO: PROFILE KIT DISLIVELLO + DILATAZIONE + TERMINALE + TORO SCALA
SPLICE KIT + EXPANSION KIT + TERMINAL KIT + F STAIR NOSE

INFORMAZIONI TECNICHE / TECHNICAL INFORMATION

REAZIONE AL FUOCO FIRE REACTION  Dfl-s1* Dfl-s1*

RISCALDAMENTO A PAVIMENTO SUITABLE FOR RADIANT HEATING  ADATTO** SUITABLE**

CLASSE DI ASPETTO EN 13489 EN 13489 ASPECT CLASS ■

FORMATO / SIZE

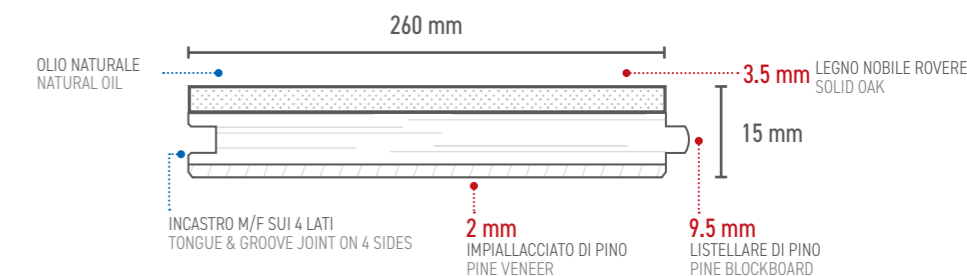

2200x260x15 mm

BATTISCOPA: SKIRTING BOARD W75 + W45 + F + BATTISCOPA STAR + TIME + LOOK

INSTALLAZIONE: INSTALLATION FLOTTANTE O IN ADERENZA TOTALE MEDIANTE INCOLLAGGIO
FLOATING OR IN FULL ADHESION BY BONDING

*: Classe tabellare (CWFT) in conformità al prospetto 1 della norma EN 14342. / Tabular class (CWFT) in accordance with Table 1 of EN 14342.

** : Per la posa su pavimento radiante a basso spessore, contattare il dipartimento tecnico di SKEMA. / For installation on shallow radiant floor, please contact SKEMA's technical department.





OPERA EVO ORIGINALE

OPERA EVO

Opera EVO è il pavimento che si ispira agli stili di vita, dal classico al moderno, grazie alle lavorazioni che ben connotano ogni colore. Lavorazioni attente: ossidazione, piattatura, spazzolatura e tutto nelle dimensioni della mini-tavola che permettono a OPERA EVO di essere inserito con facilità in progetti d'interior di tutte le dimensioni, anche le più ridotte. Disponibile sia con finitura oliata che verniciata, questo pavimento in legno ha anche nel prezzo un suo vantaggio competitivo che ne fa una soluzione per tutti i budget.

Opera EVO is the floor that is inspired by lifestyles, from classic to modern, thanks to the workmanship that characterises each colour. Careful processing: oxidising, planing, brushing, and all in the dimensions of the mini-board that allow OPERA EVO to be easily inserted in any size interior project, even the smallest. Available in both oiled and varnished finishes, this wooden floor also has its competitive edge in price, making it a solution for all budgets.



INFO PRODOTTO
PRODUCT INFO

ORIGINE EXTRA U.E.
ORIGIN EXTRA E.U.

SKEMA®

OPERA EVO _ DECORS



OPERA EVO ANTICO



ANTICO

ROVERE EUROPEO RUSTICO, SMOKED (OSSIDATO*)
- OLIO NATURALE
PIALLATO

CDD ■

EUROPEAN RUSTIC OAK, SMOKED
(OXIDATED*) - NATURAL OIL
HAND-SCRAPED



MODERNO

ROVERE EUROPEO RUSTICO, SMOKED (OSSIDATO*)
- OLIO NATURALE
SPAZZOLATO

CDD ■

EUROPEAN RUSTIC OAK, SMOKED
(OXIDATED*) - NATURAL OIL
BRUSHED



ORIGINALE

ROVERE EUROPEO RUSTICO - OLIO NATURALE
SPAZZOLATO, NATURALE

CDD ■

EUROPEAN RUSTIC OAK - NATURAL OIL
BRUSHED, NATURAL



ORIGINALE CLASSIC*

ROVERE EUROPEO CLASSIC - VERNICIATO
SPAZZOLATO, NATURALE

ABC ■

EUROPEAN CLASSIC OAK - VARNISHED
BRUSHED, NATURAL



Dopo la posa di Antico, Moderno, Originale effettuare il trattamento con l'olio di manutenzione (vedi pag. 58).
After laying Antico, Moderno, Originale, carry out the treatment with the maintenance oil (see page 58).

NOTA: MATERIALE DI PROVENIENZA EXTRA UE; VERIFICARE DISPONIBILITÀ.
NOTE: MATERIAL FROM EXTRA UE; CHECK AVAILABILITY.

* **ORIGINALE CLASSIC:** Verificare con l'ufficio commerciale la disponibilità della finitura vernice./ Check the availability of the varnish finish with the sales department.



OPERA EVO MODERNO

OPERA EVO _ TECHNICAL DETAILS

STRUTTURA / STRUCTURE

INCASTRO JOINT  M+F

MICRO BISELLO MICRO BEVEL 

CONFEZIONE / PACKAGING

PEZZI - METRI QUADRI PER SCATOLA
PIECES - SQUARE METERS PER BOX 9 - 1,735 m²

CONFEZIONI - METRI QUADRI PER PALLET
BOX - SQUARE METERS PER PALLET 42 - 72,862 m²

PER LA POSA / FOR LAYING

PROFILO: PROFILE **KIT DISLIVELLO + DILATAZIONE + TERMINALE + TORO SCALA**
SPLICE KIT + EXPANSION KIT + TERMINAL KIT + F STAIR NOSE

INFORMAZIONI TECNICHE / TECHNICAL INFORMATION

REAZIONE AL FUOCO FIRE REACTION  Dfl-s1***

RISCALDAMENTO A PAVIMENTO SUITABLE FOR RADIANT HEATING  ADATTO*⁴
SUITABLE*⁴

CLASSE DI ASPETTO EN 13489 EN 13489 ASPECT CLASS 

FORMATO / SIZE

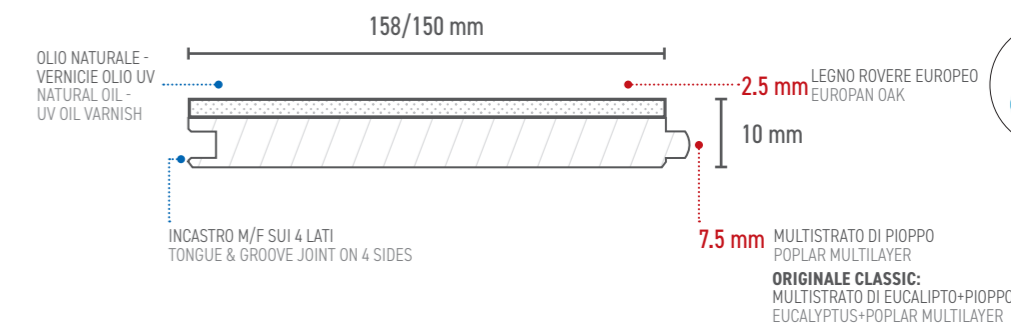

1220*x158x10 mm

1200*x150x10 mm ORIGINALE CLASSIC

* Per produzioni oltre i 1000 m è possibile la lunghezza 1900 mm. / For productions over 1000 m, 1900 mm length is possible.

BATTISCOPA: SKIRTING BOARD **W75 + W45 + F + BATTISCOPA STAR + TIME + LOOK**

INSTALLAZIONE: INSTALLATION **IN ADERENZA TOTALE MEDIANTE INCOLLAGGIO****
IN FULL ADHESION BY BONDING**

** Per EVO ANTICO, MODERNO, ORIGINALE necessario trattamento di prima manutenzione dopo l'installazione (vedi pag. 58). / For EVO ANCIENT, MODERN, ORIGINAL necessary first maintenance treatment after installation (see page 58).

***: Classe tabellare (CWFT) in conformità al prospetto 1 della norma EN 14342. / Tabular class (CWFT) in accordance with Table 1 of EN 14342.

*⁴: Per la posa su pavimento radiante a basso spessore, contattare il dipartimento tecnico di SKEMA. / For installation on shallow radiant floor, please contact SKEMA's technical department.





CAMBRIDGE LIVE NATURALE TRAME

CAMBRIDGE LIVE

Cambridge LIVE nasce in Ungheria, terra dove la quercia cresce rigogliosa, un legno dalla fibra strutturata, qui proposto nella scelta classica. CAMBRIDGE LIVE ha una plancia dallo stile morbido ed artigianale, che dà grande risalto alla matericità. La finitura è LIVE, cioè personalizzabile. Si può scegliere tra i colori proposti, creati attraverso un sapiente mix di lavorazioni, oppure, chiedere una versione totalmente personalizzata, spaziando tra le lavorazioni e finiture disponibili, olio o vernice, spazzolato, tramato, ossidato o con lavorazioni speciali richieste.

Cambridge LIVE comes from Hungary, the land where oak grows in abundance, a wood with a structured fibre, here proposed in the classic choice. CAMBRIDGE LIVE has a soft, handcrafted style plank that emphasises materiality. The finish is LIVE, which means it can be customised. You can choose from the proposed colours, created through a skilful mix of processes, or, ask for a totally customised version, ranging from the available processes and finishes, oil or varnish, brushed, textured, oxidised or with special processes requested.



INFO PRODOTTO
PRODUCT INFO

ORIGINE U.E.
ORIGIN E.U.

SKEMA®



CAMBRIDGE LIVE NATURALE SPAZZOLATO

CAMBRIDGE LIVE _ DECORS



POLVERE



ROVERE CLASSICO - OLIO TINTO
SPAZZOLATO, OSSIDATO, FIN. TRAME,
OLIO GRIGIO CHIARO

CLASSIC OAK - TINTED OIL
BRUSHED, OXIDATED, FIN. TEXTURING,
LIGHT GRAY OIL

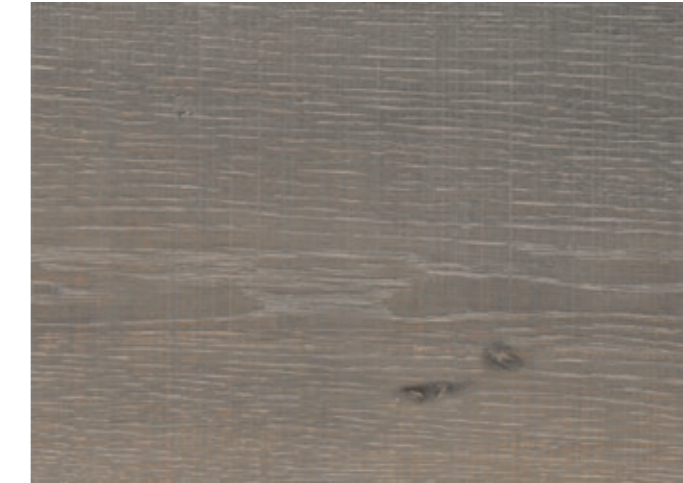

FERRO



ROVERE CLASSICO - OLIO TINTO
SPAZZOLATO, OSSIDATO, FIN. TRAME,
OLIO GRIGIO

CLASSIC OAK - TINTED OIL
BRUSHED, OXIDATED, FIN. TEXTURING,
GRAY OIL



TERRA



ROVERE CLASSICO - OLIO NATURALE
SPAZZOLATO, OSSIDATO, FIN. TRAME, TINTO

CLASSIC OAK - NATURAL OIL
BRUSHED, OXIDATED, FIN. TEXTURING,
TINED



NATURALE TRAME



ROVERE CLASSICO - OLIO NATURALE
SPAZZOLATO, FIN. TRAME

CLASSIC OAK - NATURAL OIL
BRUSHED, FIN. TEXTURING



NATURALE SPAZZOLATO



ROVERE CLASSICO - OLIO NATURALE
SPAZZOLATO

CLASSIC OAK - NATURAL OIL
BRUSHED

INFO: Su richiesta è possibile ricevere anche Rovere Smoked, Noce Canaletto e altre essenze.



INFO: Smoked Oak, Canaletto Walnut and other woods can also be received upon request.



CAMBRIDGE LIVE FERRO

CAMBRIDGE LIVE _ TECHNICAL DETAILS

STRUTTURA / STRUCTURE

INCASTRO JOINT		M+F
BISELLO BEVEL		



CONFEZIONE / PACKAGING

PEZZI - METRI QUADRI PER SCATOLA PIECES - SQUARE METERS PER BOX	6 - VAR
CONFEZIONI - METRI QUADRI PER PALLET BOX - SQUARE METERS PER PALLET	30 - VAR

PER LA POSA / FOR LAYING

SOTTOPAVIMENTO: UNDERLAYER	SUPERIOR RBR + DB
PROFILO: PROFILE	KIT DISLIVELLO + DILATAZIONE + TERMINALE + TORO SCALA SPLICE KIT + EXPANSION KIT + TERMINAL KIT + STAIR NOSE

INFORMAZIONI TECNICHE / TECHNICAL INFORMATION

REAZIONE AL FUOCO FIRE REACTION		Dfl-s1**
RISCALDAMENTO A PAVIMENTO SUITABLE FOR RADIANT HEATING		ADATTO*** SUITABLE***
CLASSE DI ASPETTO EN 13489 EN 13489 ASPECT CLASS		■

FORMATO / SIZE

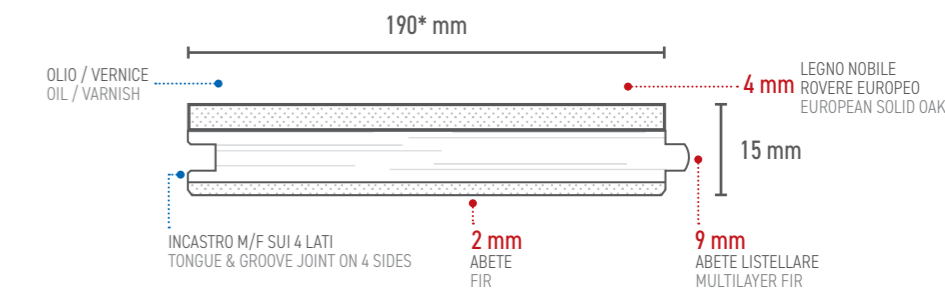

1800/2400x190* x15 mm

* È possibile ricevere larghezza diverse dalla misura 190. / It is possible to receive widths other than size 190.

BATTISCOPA: SKIRTING BOARD	W75 + W45 + F + BATTISCOPA STAR + TIME + LOOK
INSTALLAZIONE: INSTALLATION	FLOTTANTE O IN ADERENZA TOTALE MEDIANTE INCOLLAGGIO FLOATING OR IN FULL ADHESION BY BONDING

** Classe tabellare (CWFT) in conformità al prospetto 1 della norma EN 14342. / Tabular class (CWFT) in accordance with Table 1 of EN 14342.

*** Per la posa su pavimento radiante a basso spessore, contattare il dipartimento tecnico di SKEMA. / For installation on shallow radiant floor, please contact SKEMA's technical department.





Oltre alle varie linee Oximoro Skema offre la totale personalizzazione attraverso il Progetto Live. Possiamo offrirti strutture, ossidature, colori, finiture a vernice o olio, secondo il tuo progetto specifico. Le materie di base che andiamo a lavorare sono i pannelli tavola **Cambridge Live** e **Palladio**.

Beside the Oximoro lines, Skema offers total customization through the Live Project. We can offer you structures, oxidation, colours, finishes with varnish or oil, according to your specific project. The material that we are going to work are **Cambridge Live** and **Palladio** planks.

Per ricevere la quotazione, scegli la tipologia di prodotto, la finitura, le dimensioni, il colore e invia la tua richiesta al nostro Customer Service, attraverso le agenzie o direttamente al nostro indirizzo email.

To receive the quotation, choose the type of product, the finish, the size, the colour and send your request to our Customer Service, through agencies or directly to our email addresses.

1° STEP _Lavorazione_Processing



SPAZZOLATO - BRUSHING

Lavorazione artigianale che conferisce alla tavola un gradevole aspetto segnato dal tempo. Handcrafted working that gives planks a pleasant old look.



PIALLATO - HAND-SCRAPING

Lavorazione artigianale rigorosamente fatta a mano doga per doga; la tavola viene "sculpita" anche contro vena per far risaltare maggiormente le caratteristiche del legno. Each plank stave is individually "sculpted" by hand and also worked against the grain to bring out the characteristics of wood.



TAGLIO SEGA - SAWING

Lavorazione artigianale che produce dei tagli trasversali importanti sulla tavola, rendendola "vissuta". This handmade working gives the planks irregular transverse cuts on the rough original surface giving it a "weathered" look.



TRAME - TEXTURING

Lavorazione effetto trame, che riproduce una seghettatura dolce e non invasiva, simile alla texture del tessuto in garza. Soft saw marks on the wood surface produce a texture similar to gauze.

2° STEP _Finitura_Finisging



OSSIDATO - OXIDATED

Tecnica naturale che avviene per reazione della materia eseguita in autoclave o per impregnazione e che dona un effetto invecchiato al legno.

Natural technique that occurs by reaction of the material performed in an autoclave or by impregnation and which gives an aged effect to the wood.



OLIATO - OILED

Finitura che prevede l'applicazione di olii naturali sulla superficie del legno, si distingue per la naturalezza del colore che il parquet assume mettendo in risalto venature e tonalità del legno. Finishing that involves the application of natural oils on the surface of the wood, it stands out for the naturalness of the colour that the parquet takes on by highlighting veins and shades of wood.



VERNICIATO - VARNISHING

Finitura eseguita applicando un film superficiale di vernice che protegge il legno dalle sollecitazioni meccaniche e chimiche, rendendolo più resistente e più facile da pulire. Finishing performed by applying a surface film of varnish that protects the wood from mechanical and chemical stress, making it more resistant and easier to clean.



È il sistema SKEMA che dà la possibilità di posare a parete le collezioni Oximoro: Opera 19, Cambridge Live e Palladio senza dispendiose operazioni. Vertical Floorig offre l'impiego di speciali profili a Omega, con clip che ne permettono l'aggancio senza l'impiego di collanti. Il tutto diventa anche utile nell'isolamento termico ed acustico di una parete, ma soprattutto un'interessante proposta estetica.

It is the SKEMA system that makes it possible to lay the Oximoro collection: Opera 19, Cambridge Live and Palladio on the wall without difficulty. Vertical Flooring offers the use of special Omega profiles, with clips that allow the fixing without the use of glue or adhesives. All this becomes useful in the thermal and acoustic insulation of a wall and above all this system is an interesting aesthetic proposa.



Una serie di accessori per la posa in opera e di finitura completano l'offerta della linea Vertical. A series of accessories for the installation and finishing completes the offer for the Vertical line.

	DESCRIZIONE - DESCRIPTION	DIMENSIONE - SIZE	CONFEZIONE - PACKAGE
CLIP DI AGGANCO RETAINING CLIPS	 <p>La clip è l'elemento metallico che incastrandosi per rotazione sull'omega fissa il pannello e le doghe alla struttura.</p> <p>The clip is a metal piece that clips onto the omega strip by rotation and fastens the panels to the supporting structure.</p> <p>*Opera 19-26, Cambridge Live</p>	44x41mm ZINCATA NERA	200 PEZZI/ PIECES
CLIP ACCIAIO ZINCATO STEEL ZIN-PLATED CLIP	 <p>Clip per fissaggio profilo completamento sul lato superiore della parete.</p> <p>Fixing clip to complete the profile on the upper side of the wall.</p>	40x30 mm	1 PEZZI/ PIECES
PROFILO OMEGA OMEGA PROFILE	 <p>Il profilo ad omega costituisce l'elemento per il fissaggio a parete, tramite viti o tasselli deve essere montato ad una struttura portante tipo cartongesso o al muro da rivestire.</p> <p>Omega cross-section profile is the element that fastens the boards to the wall. It must be installed using screws or wall plugs to a load bearing structure, such as drywall or the wall to be covered.</p>	3000x25x26 mm 3000x13x26 mm*	1 PEZZI/ PIECES 1 PEZZI/ PIECES

* Questo profilo omega a spessore ridotto 13 mm non è compatibile con i prodotti fonoassorbenti in quanto non c'è lo spazio sufficiente per l'inserimento del materassino da 20 mm.
 * This Omega profile with reduced thickness of 13 mm is not suitable with sound-absorbing products since there is not enough space for placing the 20 mm pad.



INDICE ACCESSORI _ INDEX ACCESSORIES

SKEMA®

Oltre a fornirvi un pavimento di effetto, Skema propone una ricca gamma di accessori che vanno a completare l'opera con soluzioni di grande impatto visivo. Un pavimento nuovo significa una soluzione completa, in cui accessori coordinati quali profili scala, battiscopa, giunti di dilatazione e profili angolari contribuiscono a creare un ambiente bello e armonioso in cui vivere. E' per questo motivo che Skema ha studiato linee di accessori coordinati oppure abbinati per tutte le collezioni Skema.

Skema provides you with an impressive flooring and a wide range of accessories to complete the work with solutions of striking visual impact. A new flooring provides a complete solution with accessories, such as matching stair noses, skirting boards, expansion joints and L-shaped profiles, that contribute to create a pleasant and harmonious living environment. Precisely for this reason, Skema designed accessory lines that can be matched or combined with all Skema collections.

SOTTOPAVIMENTO UNDERLAYER	48-49
BATTISCOPIA DECORATIVI IN STAMPATO SKIRTING BOARD DIGITAL PRINTING	50-51
BATTISCOPIA IN TRANCIATO IN LEGNO SKIRTING BOARD WOOD VENEERED	52
TABELLA ABBINAMENTI BATTISCOPIA MATCHING TABLE SKIRTING BOARD	53
PROFILI PROFILES	54-56
ACCESSORI ACCESSORIES	57
PRODOTTI MANUTENZIONE MAINTENANCE PRODUCTS	58-59

SOTTOPAVIMENTO _ UNDERLAYER

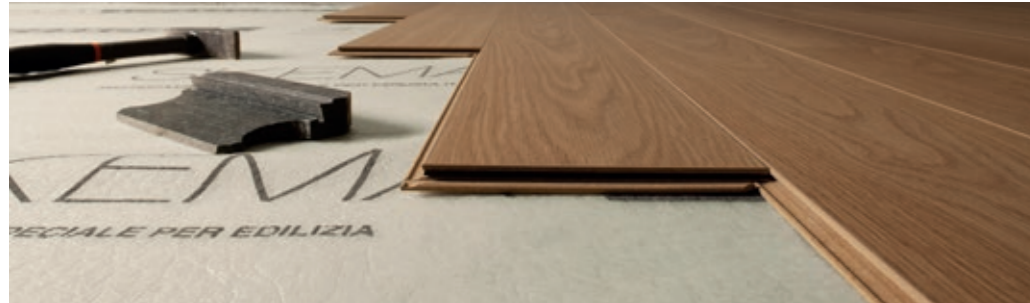

Programma sottopavimenti per la correzione acustica e per la protezione da condensa umida nel sottofondo. Il programma offre prodotti tra loro diversi per densità, composizione e necessità tecniche, oltre che per il prezzo.

A series of underlayers for the noise reduction and protection from back up humidity. Different proposals for density, composition, technical performances and price.

DESCRIZIONE - DESCRIPTION

DIMENSIONE - SIZE:

SUPERIOR RBR SUPERIOR RBR



SKEMA SUPERIOR RBR è un sottopavimento dalle performance elevate costituito da un'alta percentuale di cariche minerali unite da legante poliuretano, con densità media di 800 kg/m³, soddisfa ampiamente lo standard EPLF emanato per i sottopavimenti. In particolare SUPERIOR RBR ha ottima resistenza meccanica CS che protegge l'incastro, ha elevate caratteristiche acustiche IS, in particolare per la riduzione del riverbero del rumore in stanza RWS e bassa resistenza termica TR essendo così fortemente consigliato per la posa su massetti radianti; Superior RBR è integrato da una barriera vapore (PET/alluminio) ed è infine un prodotto che non contiene sostanze pericolose ed è a bassissima emissione di composti organici volatili (COV). Posare il lato in PET/alluminio verso l'alto. Vedi scheda tecnica per la descrizione tecnica completa.

SKEMA SUPERIOR RBR is a high-performance underlay made with a high percentage of mineral fillers combined with polyurethane binder, with an average density of 800 kg/m³, which largely meets the EPLF standard issued for underlays. In particular, SUPERIOR RBR has an excellent CS mechanical resistance that protects the joint, elevated IS acoustic characteristics, in particular for the reduction of noise reverberation in the RWS room and low TR thermal resistance, making it so strongly recommended for installation on radiant subfloors; Superior RBR is equipped with a vapour barrier (PET/aluminium) and it is a product that does not contain dangerous substances, having also a very low emission of volatile organic compounds (VOC). Lay the PET/aluminium side upwards. See technical data sheet for full technical description.

1000 mm

BARRIERA A VAPORE BN BN MOISTURE BARRIER



Foglio di polietilene coestruso, spessore 100 micron, densità 0,93 g/cm³. Dotato di bassa permeabilità al vapore (1,5 g/m²/24 h).

Coextruded polyethylene film, 100 micron thickness, density 0.93 g/cm³. Low moisture permeability (1,5 g/m²/24 h).

1200 mm - 100 µm

SOTTOPAVIMENTO _ UNDERLAYER

SKEMA®

DESCRIZIONE - DESCRIPTION

DIMENSIONE - SIZE:

SOTTOPAVIMENTO DB DB UNDERLAYER



SKEMA DB è un prodotto sottopavimento dalle performance medie costituito da una schiuma poliolefinica a celle chiuse estrusa in modalità controllata con densità media di 80 kg/m³. DB soddisfa lo standard EPLF emanato per i sottopavimenti. In particolare DB ha buone performance di resistenza meccanica CS, ha buon isolamento al rumore da calpestio IS ed è integrato da una barriera vapore SD (PET) che evita la diffusione dell'umidità dal sottofondo al pavimento ed è dotato di una cimosa laterale con nastro adesivo preapplicato per la congiunzione dei materassini. DB è prodotto senza CFC (clorofluorocarburi) e HCFC (idrofluorocarburi) e non contiene né plastificanti né metalli pesanti o altre sostanze pericolose. Posare il lato nero con la barriera vapore rivolto verso l'alto. Vedi scheda tecnica per la descrizione completa delle caratteristiche.

SKEMA DB is an underlay with average performance made with a closed-cell polyolefin foam extruded in controlled mode with an average density of 80 kg/m³. DB meets the EPLF standard issued for underlays. In particular, it has good CS mechanical resistance performance, good IS insulation against footsteps noise and is supplemented by an SD (PET) vapour barrier that prevents the diffusion of moisture from the subfloor to the floor and is equipped with a side selvedge with pre-applied adhesive tape to join the underlay. DB is produced without CFCs (chlorofluorocarbons) and HCFCs (hydrofluorocarbons) and does not contain plasticizers, heavy metals or other dangerous substances. Lay the black side with the vapour barrier facing upwards. See data sheet for full description of the characteristics.

1000 - 2 mm

SOTTOPAVIMENTO ST ST UNDERLAYER



SKEMA ST è un prodotto sottopavimento dalle performance standard costituito da una schiuma poliolefinica a celle chiuse estrusa in modalità controllata con densità media di 20 kg/m³. ST soddisfa lo standard EPLF emanato per i sottopavimenti. In particolare ST ha performance di resistenza meccanica CS adatte all'utilizzo con sistemi di posa tipo "click", ha buon isolamento al rumore da calpestio IS ed è integrato da una barriera vapore SD (PET/alluminio) che evita la diffusione dell'umidità dal sottofondo al pavimento. ST è prodotto senza CFC (clorofluorocarburi) e HCFC (idrofluorocarburi) e non contiene né plastificanti né metalli pesanti o altre sostanze pericolose. Posare il lato metallizzato alluminio verso l'alto. Vedi scheda tecnica per la descrizione completa delle caratteristiche.

SKEMA ST is a standard performance underlay made with closed-cell polyolefin foam extruded in controlled mode with an average density of 20 kg/m³. ST meets the EPLF standard issued for underlays. In particular, ST has CS mechanical resistance performance suitable for use with "click" type laying systems, has good insulation against IS footsteps noise and is equipped with an SD (PET/aluminium) vapour barrier that prevents the diffusion of moisture from the substrate to the floor. ST is produced without CFCs (chlorofluorocarbons) and HCFCs (hydrofluorocarbons) and contains neither plasticizers nor heavy metals or other dangerous substances. Lay the metallised aluminium side upwards. See technical data sheet for full description of features.

1000 - 2 mm

BATTISCOPIA DECORATIVI _ SKIRTING BOARD DIGITAL PRINTING



Skema non è solo pavimento ma sistema coordinato, per questo abbiamo dato vita ad una gamma articolata di battiscopa e profili coordinati, ottenuti grazie alle moderne tecnologie digitali. Più dimensioni, più sezioni per un unico scopo: completare la pavimentazione con finiture all'altezza del pavimento, dell'arredamento, senza compromessi, senza rimpianti.

Skema is not only flooring but also a coordinated system that offers a complete collection of coordinate skirting boards and profiles realized with the modern digital technology. More dimensions and thicknesses for completing the flooring with accessories matching with the flooring and the furniture.

DESCRIZIONE - DESCRIPTION

DIMENSIONE - SIZE

BATTISCOPIA TREND METAL* TREND SKIRTING BOARD METAL*

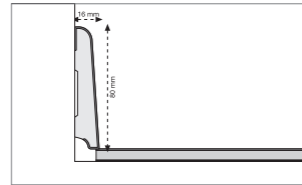
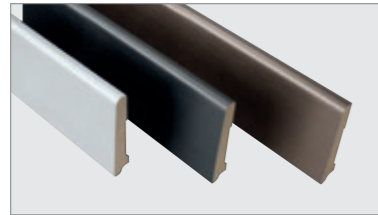

Il battiscopa Trend - Metal (80 mm di altezza per 16 mm. di base) è realizzato con decorativi metallici, ideale per abbinamenti ai pavimenti dal design moderno e raffinato.

The Trend - Metal skirting board (80 mm of height and 16 mm of base) is available in metal decors matching with the design floorings.

* la dimensione 2200 mm viene fornita fino ad esaurimento scorte.
* the 2200 mm size is supplied while stock lasts.

H. 80
2200x80x16 mm

BATTISCOPIA TIME TIME SKIRTING BOARD

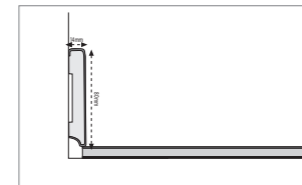
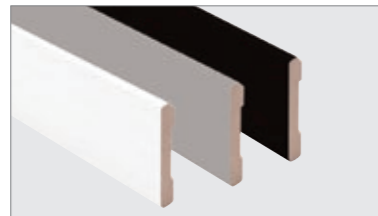

Questo profilo battiscopa è in HDF con decorativi di tendenza. E' consigliabile l'uso in locali di ampia dimensione, sia per l'impatto estetico (è caratterizzato infatti da una maggiore altezza - 80 mm) che per la funzionalità (la base leggermente più ampia - 14 mm consente di lasciare più spazio ai bordi, tra il pavimento e la parete).

HDF skirting board with trendy modern design decors. It is suitable for large environments for its aesthetic impact (80 mm of height) and functionality (the large base of 14 mm allows more dilatation space between floors and walls).

H. 80
2400x80x14 mm

* PRODOTTO IN ELIMINAZIONE - DISMISSING ITEM

BATTISCOPIA DECORATIVI _ SKIRTING BOARD DIGITAL PRINTING

SKEMA®

DESCRIZIONE - DESCRIPTION

DIMENSIONE - SIZE

BATTISCOPIA LOOK LOOK SKIRTING BOARD

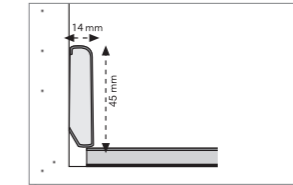
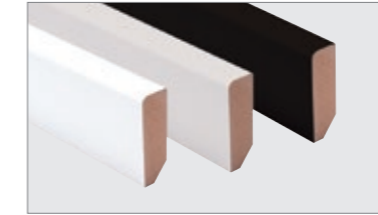

Questo profilo battiscopa è in HDF con decorativi di tendenza dal design moderno e finitura poro. E' studiato per ambienti sia pubblici che privati che richiedano la massima resa estetica e prestazionale, è caratterizzato infatti da una altezza inferiore, 45 mm per 14 mm di base.

HDF skirting board with trendy modern design and poro finishing. It's developed for both public and private environments requiring the maximum aesthetic and technical performance. It's in fact characterized by a lower height of 45 mm and base of 14 mm.

* la dimensione 2200 mm viene fornita fino ad esaurimento scorte
* the 2200 mm size is supplied while stock lasts

H. 45
2400x45x14 mm
2200* x45x14 mm

BATTISCOPIA STAR STAR SKIRTING BOARD

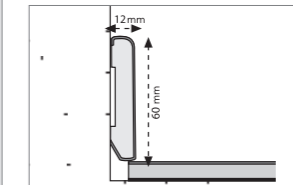

Questo profilo battiscopa è in HDF. Le sue proporzioni standard (60 mm di altezza per 12 mm di base) lo rendono ideale per la finitura perimetrale del pavimento in locali piccoli e nelle abitazioni in genere.

This skirting profile is made of HDF. Its standard proportions (60 mm high by 12 mm base) make it ideal for perimeter floor finishing in small rooms and in homes in general.

H. 60
2400x60x12 mm

NOTE: I dati tecnici possono subire modifiche senza obbligo di preavviso. Per ulteriori informazioni o dati tecnici contattare il nostro ufficio tecnico, oppure visitare il sito www.skema.eu. Tabella logistica vedi a pagina 60. Condizioni di vendita e contributo spese di trasporto vedi Listino prezzi dedicato.

NOTE: Technical details may be changed without any previous warning. For further information or other technical details, please contact Skema technical office or visit Skema web site www.skema.eu. See pages 60 for logistics data. For sales conditions and transport costs see the dedicated price list.

BATTISCOPIA IN TRACIATO DI LEGNO _ SKIRTING BOARD WOOD VENEERED



La linea Oximoro è un'offerta completa che prevede una serie di prodotti a corredo delle superfici scelte. Dai battiscopa ai profili scala, tutte le collezioni hanno a disposizione le finiture tecniche coordinate, per rifinire la posa in ogni dettaglio.

The Oximoro line is a complete proposal that includes a series of products to accompany the chosen surfaces. From skirting boards to staircase profiles, all collections have coordinated technical finishes available to complete every detail.

DESCRIZIONE - DESCRIPTION

DIMENSIONE - SIZE

BATTISCOPIA W75 W75 SKIRTING BOARD

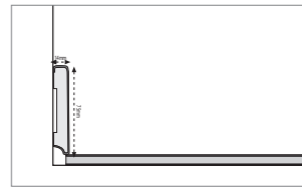

Profilo per battiscopa realizzato in MDF rivestito di TRACIATO DI VERO LEGNO con finiture verniciate a poro aperto (gruppo 1) e, per i colorati con stampa DIGITALE successivamente verniciato (gruppo 2).

Skirting board profile made of MDF and covered with REAL WOOD VENEER with open pore varnished finishings (group 1) and, for coloured ones with digital printing process then varnished (group 2).

H. 75
2400x75x14 mm

BATTISCOPIA W45 W45 SKIRTING BOARD

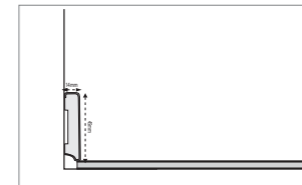
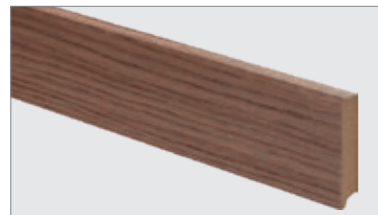

Profilo per battiscopa realizzato in MDF rivestito di TRACIATO DI VERO LEGNO con finiture verniciate a poro aperto (gruppo 1) e, per i colorati, con stampa DIGITALE successivamente verniciato (gruppo 2).

Skirting board profile made of MDF and covered with REAL WOOD VENEER. Two types of finishings available: open pore varnished finishing (group 1) and a coloured finishing made by digital printing process and then varnished (group 2).

H. 45
2400x45x14 mm

BATTISCOPIA F F SKIRTING BOARD

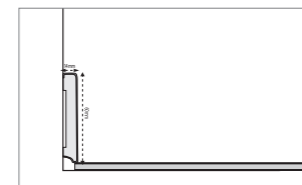

PER OPERA 26 E CAMBRIDGE LIVE
Battiscopa realizzato con sistema folding utilizzando le relative doghe del pavimento, così da ottenere un perfetto abbinamento con lo stesso.

FOR OPERA 26 AND CAMBRIDGE LIVE
Skirting board made with folding system using the same planks of the floor, in order to obtain a perfect match with the same.

H. 60
2200x60x15 mm Opera 26
1800-2400x60x15 mm Cambridge Live

TABELLA ABBINAMENTI BATTISCOPIA _ MATCHING TABLE SKIRTING BOARD

		GRUPPO 1 - VERNICIATI / VARNISHED					GRUPPO 2 - DIGITALE / DIGITAL
		NATURALE / NATURAL	SBIANCATO / BLEACHED	CRUDO / RAW	GRIGIO / GREY	OSSIDATO / OXIDATED	VARIE FINITURE / VARIOUS FINISHING
OPERA 26	ETNA NATURALE					✓	
	MANON			✓			
OPERA 19	MEDEA				✓		
	AIDA CLASSIC	✓					
	DON GIOVANNI CLASSIC			✓			
	NORMA - AIDA ROCK	✓					
OPERA EVO	ANTICO / MODERNO						(CONSIGLIATO/RECOMMENDED TRENDY - PAG. 50-51)
	ORIGINALE / ORIGINALE CLASSIC	✓					
PALLADIO	ROVERE VENEZIA + ROVERE MASER	✓					
	ROVERE VICENZA + ROVERE TRISSINO			✓			
	ROVERE BASSANO						(CONSIGLIATO/RECOMMENDED TRENDY - PAG. 50-51)
	ROVERE ASOLO					✓	
	ROVERE TREVISO						✓



PROFILI _ PROFILES



Profili Profiles

Come per i battiscopa anche per i profili, nati specialmente per la tecnologia del flottante, il sistema Skema si completa di elementi per compensare il dislivello, per coprire un giunto dinamico, per finire la vetrina o contro la scala. Ogni zona con il profilo giusto, sia in metallo che coordinato in digitale, per tutti gli spessori e funzioni.

As for skirting boards, Skema system is completed by profiles studied for the floating installation of the flooring. Elements needed as splice profiles, expansion joints, for edging a shop window or a stair. Every area with its proper profile, both in metal and coordinated with digital technology, for all thicknesses and purposes.

		DESCRIZIONE - DESCRIPTION	DIMENSIONE - SIZE:
TORO SCALA F F STAIR NOSE		PER CAMBRIDGE LIVE, OPERA 19, 26, EVO E PALLADIO Toro scala realizzato con sistema folding utilizzando le relative doghe del pavimento, così da ottenere un perfetto abbinamento con lo stesso. Verificare con ufficio commerciale la fattibilità nella finitura desiderata. FOR CAMBRIDGE LIVE, OPERA 19, 26, EVO E PALLADIO Stair nose made with folding system using the same planks of the floor, in order to obtain a perfect match with the same. Check with the commercial department the feasibility in the desired finish.	1850/2150x100/135/180x350 mm 1830/1900x108x35 mm 2200x145x35 mm 1860/1900x135x35 mm 2200x240x35 mm 1220x105x35 mm
TORO SCALA 30x30 MASSELLO STAIR NOSE 30x30		Toro scala disponibile con spessori 10 e 15 mm in 10 giorni lavorativi dall'ordine. A richiesta il profilo viene fornito anche stondato. Stair nose available in 10 or 15 mm thickness in 10 working days. Rounded profile available upon request.	30x30x1200 mm
TORO SCALA 100x30 MASSELLO STAIR NOSE 100x30		Toro scala disponibile con spessori 10 e 15 mm in 10 giorni lavorativi dall'ordine. A richiesta il profilo viene fornito anche squadrato. Stair nose available in 10 or 15 mm thickness in 10 working days. Squared profile available upon request.	100x30x1200 mm

PROFILI _ PROFILES

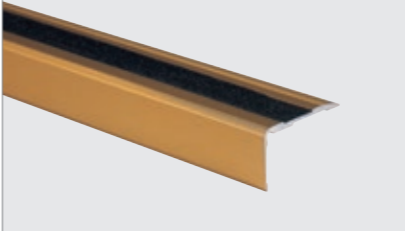
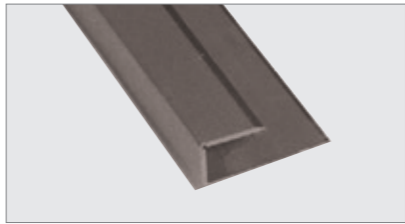
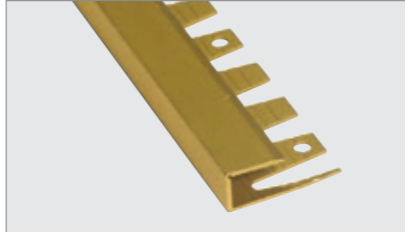
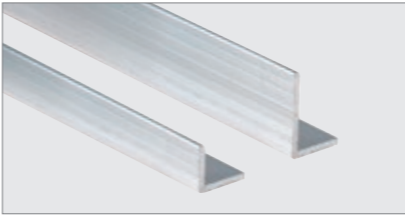
		DESCRIZIONE - DESCRIPTION	DIMENSIONE - SIZE:
PARAGRADINO ANTISDRUCCIOLO IN ALLUMINIO NO-SLIP STAIR PROTECTOR		Consigliato per ambienti pubblici e commerciali, consente di rivestire il raccordo tra alzata e pedata di una scala con una superficie antiscivolo. Acquistare sempre paragrafino metallico più antiscivolo autoadesivo. Recommended for public and commercial areas. It allows you to cover the space between the riser and the tread of a stair with a non-slip surface. Always purchase the metal stair guard together with the self-adhesive non slip strip.	3400x51x30 mm
PROFILO DI BORDO BORDER PROFILE		Profilo in alluminio estruso per bordature perimetrali per pavimenti. Extruded aluminium profile for perimeter edging for floorings.	2700x15x11 mm 2700x15x15 mm
PROFILO DI BORDO CURVABILE CURVABLE BORDER PROFILE		Profilo in alluminio estruso curvabile per bordature perimetrali. Extruded curvable aluminium profile for perimeter edging.	2700x15x11 mm 2700x15x13 mm 2700x15x15 mm
ANGOLARE AD L IN ALLUMINIO L-SHAPED ALUMINIUM CORNER ELEMENT		Profilo in alluminio per la finitura di raccordi a muro. Disponibile con altezza di 40 mm, 15 mm e 10 mm. Aluminium profile for finishing the connections with walls. Available in 40 mm, 15 mm and 10 mm heights.	2000/3000x15x10 mm 2000x15x15 mm 1988/2000x15x40 mm

NOTE: I dati tecnici possono subire modifiche senza obbligo di preavviso. Per ulteriori informazioni o dati tecnici contattare il nostro ufficio tecnico, oppure visitare il sito www.skema.eu. Tabella logistica vedi a pagina 60. Condizioni di vendita e contributo spese di trasporto vedi Listino prezzi dedicato.

NOTE: Technical details may be changed without any previous warning. For further information or other technical details, please contact Skema technical office or visit Skema web site www.skema.eu. See pages 60 for logistics data. For sales conditions and transport costs see the dedicated price list.

DESCRIZIONE - DESCRIPTION

DIMENSIONE - SIZE:

**KIT DISLIVELLO 9-12,5 MM
E 12-15,5 MM**
SPLICE KIT 9-12,5 MM
AND 12-15,5 MM

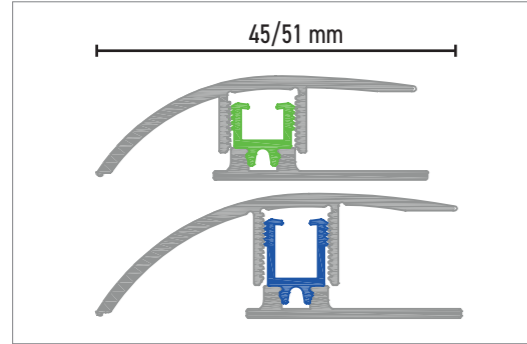

Kit dislivello in alluminio con Pin Unico per pavimenti con spessore 9-12,5 mm e 12-15,5 mm con base femmina in alluminio.
Aluminum splice kit with Single Pin for floorings with thickness 9-12,5 mm and 12-15,5 mm and aluminum female base.

2700x45/51 mm

**KIT DILATAZIONE 9-12,5 MM
E 12-15,5 MM**
EXPANSION KIT 9-12,5 MM
AND 12-15,5 MM

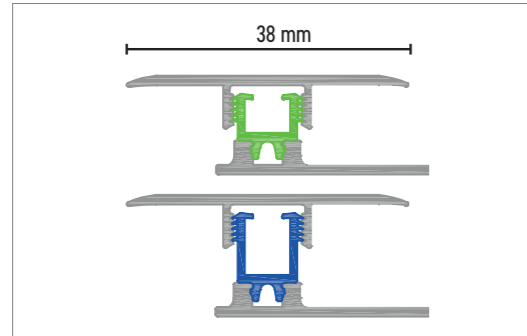

Kit dilatazione in alluminio con Pin Unico per pavimenti con spessore 9-12,5 mm e 12-15,5 mm, con base femmina in alluminio.
Aluminum expansion kit with Single Pin for floorings with thickness 9-12,5 mm and 12-15,5 mm and aluminum female base.

2700x38 mm

**KIT TERMINALE 9-12,5 MM
E 12-15,5 MM**
TERMINAL KIT 9-12,5 MM
AND 12-15,5 MM

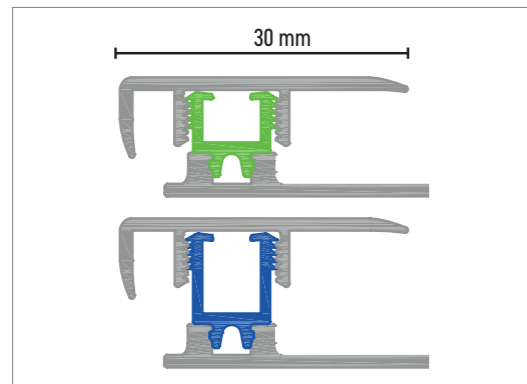

Kit terminale in alluminio con Pin Unico per pavimenti con spessore 9-12,5 mm e 12-15,5 mm, con base femmina in alluminio.
Aluminum terminal kit with Single Pin for floorings with thickness 9-12,5 mm and 12-15,5 mm and aluminum female base.

2700x30 mm

DESCRIZIONE - DESCRIPTION

COLLA NUNIVIL 1008 (D3)
GLUE NUNIVIL 1008 (D3)



Adesivo acetovinilico speciale indicato per incollaggio dei pavimenti flottanti con incastro M/F. Per il corretto utilizzo consultare la documentazione tecnica. Consumo medio indicativo di colla: 35/40 gr/mq

Special PVA glue for wet-resistant gluing specific for the installation flooring with T&G joint, where the adhesive acts also as sealant. For the right use, please read the technical information. Estimated average glue consumption: 35/40 gr/m².

**COLLA ISOCOLL ECO 6056
BIANCO PER SCALE
BATTISCOPIA**
GLUE ISOCOLL ECO 6056 WHITE
FOR STEPS AND SKIRTING
BOARDS



Colla monocomponente per il fissaggio del battiscopa e incollaggio gradini.
Single component adhesive for fastening skirting and stair elements.

KIT MORSETTI TELESCOPICI
TELESCOPIC CLAMP KIT

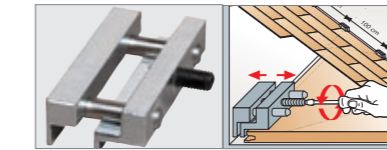

In fase di partenza il muro non è mai regolare. I morsetti permettono di registrare la distanza tra muro e pavimento in senso longitudinale, accelerando le fasi di posa di un pavimento flottante.
Consigliati 2 kit per posatore.

When starting, walls are never perfect. These clamps allow you to register the horizontal distance between the wall and the flooring, for more rapid installation.
2 kits per installer are recommended

GRIMALDELLO
PICKLOCK



È indispensabile per completare l'ultima fila di pavimento, in quanto non c'è spazio per la manovra del martello. Solo per incastri SLS e PLS (no TLS).
Consigliato 1 pezzo per posatore.

This tool is required for finishing the last row of the flooring as there is no place enough for using the hammer.
We recommend 1 tool per installer.

**DISTANZIATORE
PERPAVIMENTI AV2**
AV2 SPACER FOR FLOORING

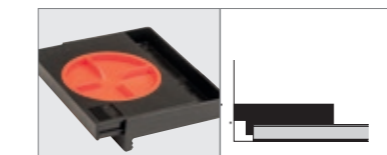

Pratico distanziatore in materiale plastico per la posa di pavimenti flottanti. Regolazione 5-20 mm.

Handy spacer for floating floorings installation. Regulation range 5 to 20 mm.

TENSIONATORE A CINGHIA
BELT TENSIONER

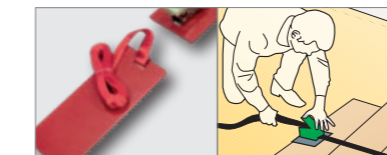

per pavimenti con incastro a colla
Servono per compattare le prime tre/quattro file di doghe, fondamentali per la buona riuscita del lavoro soprattutto con colori chiari su incastri tradizionali a colla. Consigliati 6 pezzi per posatore.

for floorings with glued joints
Used to compact the first three or four rows of planks. Fundamental for good installation, especially for light colours with traditional glued joints. 6 units per installer are recommended.



Per la pulizia e manutenzione dei pavimenti in legno Skema offre una gamma di prodotti detergenti studiati appositamente per questa tipologia di materiale. Efficaci e delicati allo stesso tempo, sono pensati per mantenere belle nel tempo le superfici in legno, sia verniciate che oliate. La gamma di prodotti per la pulizia Skema comprende detergenti neutri, detergenti sanificanti, cere idrorepellenti e prodotti per la manutenzione del legno. Tutti i prodotti sono indicati nelle seguenti tabelle, raggruppati in base al tipo di pavimento da trattare. Il nostro ufficio è a disposizione per fornire schede prodotto e istruzioni per l'applicazione.

For cleaning and maintenance of wooden floors, Skema offers a range of products specifically designed for this kind of material. Efficient and careful at the same time, they are designed to keep beautiful over the time the wood surfaces, both painted and oiled. The Skema range of cleaning products includes neutral detergents, sanitising detergents, water-repellent waxes and wood maintenance products. All products are indicated in the following tables, grouped basing on the type of floor to be treated. Our office is available to provide product data sheets and application instructions.



PRODOTTI PULIZIA E MANUTENZIONE PER PAVIMENTI CON FINITURA OLIO NATURALE
CLEANING AND MAINTENANCE PRODUCTS FOR FLOORING WITH NATURAL OIL FINISHING

CAMBRIDGE LIVE: Polvere, Ferro, Terra, Naturale Trame, Naturale Spazzolato

DESCRIZIONE DESCRIPTION	PRODOTTO PRODUCT	CONFEZIONE PACKAGING
PULIZIA PERIODICA - PERIODIC CLEANING	PARKETTREINIGER SAPONE PER PARQUET/ PARKETTREINIGER SOAP FOR PARQUET	1 LITRO/ LITRE
MANTENIMENTO PERIODICO - PERIODIC MAINTENANCE	DETERGENTE MANUTENTORE CEROSO/ WAXY MAINTENANCE CLEANER	1 LITRO/ LITRE

OPERA 26: Etna Naturale

OPERA EVO: Antico, Moderno, Originale*

*: Necessario trattamento di prima manutenzione dopo l'installazione con Osmo Polyx Oil 3062./ Necessary first maintenance treatment after installation with Osmo Polyx Oil 3062.

DESCRIZIONE DESCRIPTION	PRODOTTO PRODUCT	CONFEZIONE PACKAGING
PULIZIA PERIODICA - PERIODIC CLEANING	PARKETTREINIGER SAPONE PER PARQUET/ PARKETTREINIGER SOAP FOR PARQUET	1 LITRO/ LITRE
MANTENIMENTO PERIODICO - PERIODIC MAINTENANCE	DETERGENTE MANUTENTORE CEROSO/ WAXY MAINTENANCE CLEANER	1 LITRO/ LITRE
RAVVIVAMENTO E PRIMA MANUTENZIONE ENHANCEMENT AND FIRST MAINTENANCE	OSMO POLYX OIL 3062	0,75 LITRO/ LITRE
	OSMO POLYX OIL 3062	2,5 LITRI/ LITRES



PRODOTTI PULIZIA E MANUTENZIONE PER PAVIMENTI VERNICIATI
CLEANING AND MAINTENANCE PRODUCTS FOR VARNISHED FLOORING

OPERA 19: Manon, Medea

PALLADIO: Rov. Venezia, Rov. Maser, Rov. Trissino, Rov. Bassano, Rov. Asolo, Rov. Vicenza, Rov. Treviso

DESCRIZIONE DESCRIPTION	PRODOTTO PRODUCT	CONFEZIONE PACKAGING
PULIZIA PERIODICA - PERIODIC CLEANING	CLEANER STAR	1 LITRO / LITRE
MANTENIMENTO PERIODICO - PERIODIC MAINTENANCE	WAX CARE	1 LITRO / LITRE



PRODOTTI PULIZIA E MANUTENZIONE PER PAVIMENTI VERNICIATO OLIO UV
CLEANING AND MAINTENANCE FOR FLOORING WITH UV OIL VARNISHED

OPERA 19: Aida classic, Don Giovanni classic, Aida rock, Norma

OPERA EVO: Originale Classic

DESCRIZIONE DESCRIPTION	PRODOTTO PRODUCT	CONFEZIONE PACKAGING
PULIZIA PERIODICA - PERIODIC CLEANING	CLEANER STAR	1 LITRO / LITRE
MANTENIMENTO PERIODICO - PERIODIC MAINTENANCE	WAX CARE	1 LITRO / LITRE

NOTE: I dati tecnici possono subire modifiche senza obbligo di preavviso. Per ulteriori informazioni o dati tecnici contattare il nostro ufficio tecnico, oppure visitare il sito www.skema.eu. Tabella logistica vedi a pagina 60. Condizioni di vendita e contributo spese di trasporto vedi Listino prezzi dedicato.

NOTE: Technical details may be changed without any previous warning. For further information or other technical details, please contact Skema technical office or visit Skema web site www.skema.eu. See pages 60 for logistics data. For sales conditions and transport costs see the dedicated price list.

LOGISTICA / LOGISTICS DATA TABLE

	Dimensioni Dimension	doghe per confezione Pcs/Box	Superficie mq per confezione Sqm per box	Dimensioni confezione Box dimensions	Peso per confezione Box Weight	Confezione per pallet Boxes per pallet	Superficie mq per pallet Sqm per pallet	Dimensione pallet quando intero Pallet dimensions	Peso al mq Weight per sqm	Peso lordo pallet Pallet Weight
	mm	n	mq sqm	mm	kg	n	mq sqm	mm	kg	kg
OXIMORO										
OPERA 26	2200x260x15	6	3,432	2210x270x95	28,80	28	96,096	2230x1100x760	8,39	818
OPERA 19	1900x190x15	6	2,166	1910x200x900	16,00	30	64,980	1920x1030x680	7,39	492
OPERA EVO	1220x158x10	9	1,735	1230x170x95	11,00	42	72,862	1240x1030x760	6,34	474
OPERA EVO - ORIGINALE CLASSIC	1200x150x10	9	1,620	1210x162x95	10,271	42	68,040	1260x1050x900	6,34	444
PALLADIO 192	1850/2150/2350 x192x15	4	VAR	VAR	VAR	50	VAR	1870/2170/2370 x1000x750	8,39	VAR
PALLADIO 152	1850/2150x152x11	8	VAR	VAR	VAR	36	VAR	1870x2170 x960x680	6,27	VAR
PALLADIO S650	650x152x15	10	0,988	665x162x150	6,195	28	VAR	670x1100x750	6,67	VAR
CAMBRIDGE LIVE	1800/2400x190x15	6	VAR	VAR	VAR	30	VAR	VAR	VAR	VAR

VAR = il valore non può essere espresso perchè dipende dal formato che può variare e/o dalla presenza di multimisure
the value can't be determined as it depends on the size that may change and/or on the presence of multi-size formats

I dati tecnici possono subire modifiche senza obbligo di preavviso / Technical details may be changed without any previous warning



OXIMORO OPERA 19 AIDA ROCK

CLASSE DI ASPETTO SECONDO LA NORMA UNI EN 13489

ASPECT CLASS ACCORDING TO THE UNI EN 13489 STANDARD

Elementi multistrato con incastro per pavimentazioni di legno - UNI EN 13489
 Classificazione per Quercus spp. ROVERE

Faccia dell'elemento

CARATTERISTICHE	CLASSE ●	CLASSE ▲	CLASSE ■
Alburno sano	Non consentito	Consentito fino al 50% della faccia anteriore, se distribuito	Tutte le caratteristiche sono consentite senza limiti di dimensioni o quantità se non compromettono la resistenza o la qualità di resistenza all'usura delle pavimentazioni di parquet.
Nodi *(1) Sani e aderenti Nodi marci	Consentiti se: *(1) diametro ≤ 3 mm diametro ≤ 1 mm se non raggruppati *(2)	Consentiti se: diametro ≤ 8 mm diametro ≤ 2 mm	
Cretti (setolature)	Non consentiti	Consentiti fino a 20 mm di lunghezza per lista	
Inclusioni di corteccia	Non consentite	Non consentite	
Colpo di fulmine	Non consentito	Non consentito	
Deviazione della fibratura	Consentita, nessun limite	Consentita, nessun limite	
Variazione di colore	Consentita leggera variazione	Consentita	
Raggi parenchimatici (specchiature)	Consentiti	Consentiti	
Alterazione biologica	Non consentita	Non consentita	Non consentita, ad eccezione dell'azzurramento e dei fori neri da insetti (moschettatura)

Parti non visibili

Tutte le caratteristiche sono consentite senza limiti di dimensioni o quantità se non compromettono la resistenza o la qualità di resistenza all'usura delle pavimentazioni di parquet.

- 1) Le spaccature nei nodi e i fori causati dai nodi devono essere stuccati.
- 2) I nodi si considerano raggruppati se la distanza che li separa, misurata da bordo a bordo, non è maggiore di 30 mm.

Multy-Layer elements with joints for wooden flooring- UNI EN 13489
 Grade classification of Quercus spp. (oak)

Face of the element

FEATURES	CLASS ●	CLASS ▲	CLASS ■
Sound sapwood	Not admitted	Permitted up to 50% of the face, if distributed	All features are admitted without restrictions of size or extent, if this does not affect the resistance, or the kind of resistance, of wood floors against wear and tear.
Knots *(1) Sound and tight Rotten knots	Admitted if: *(1) diameter ≤ 3 mm diameter ≤ 1 mm if distributed *(2)	Admitted if: diameter ≤ 8 mm diameter ≤ 2 mm	
Shakes (bristling)	Not admitted	Admitted up to 20 mm long by each board	
Bark inclusions	Not admitted	Not admitted	
Lightning	Not admitted	Not admitted	
Deflection of the grain	Admitted, no restrictions	Admitted, no restrictions	
Change of colour	Slight change admitted	Admitted	
Parenchymatic radius effect	Admitted	Admitted	
Biological alteration	Not admitted	Not admitted	Not admitted, except for mycosis turning the wood to blue colour and black holes by insects

Non-visible parts

All features are admitted without restrictions of size or extent, if this does not affect the resistance, or the kind of resistance, of wood floors against wear and tear.

- 1) Knot cracks and holes must be filled.
- 2) Knots are considered distributed when the distance inbetween, from edge to edge, is more than 30 mm.

CLASSE DI ASPETTO SECONDO LA NORMA UNI EN 13489

ASPECT CLASS ACCORDING TO THE UNI EN 13489 STANDARD

CLASSE LIBERA
 Faccia dell'elemento

CARATTERISTICHE	NATURE	AMBIENTE	RUSTICO
Alburno sano	Minima presenza	Piccola presenza	Possibile presenza
Nodi (sani ed aderenti)	Minima presenza	Media presenza	presente
Nodi (morti, vuoti, stuccati)	Minima presenza	Media presenza	presente
Nodi occhi di pernice	Presente	Presente	presente
Alterazioni di colore giallo	Possibile presenza	Possibile presenza	Possibile presenza
Cretti (stuccati)	Non rilevanti	Possibile presenza	presenti
Inclusioni di corteccia	Assenti	Assenti	Minima presenza
Colpo di fulmine	Possibile presenza	Possibile presenza	Possibile presenza
Fibratura aggrovigliata	Minima presenza	Piccola presenza	Piccola presenza
Deviazione della fibratura	presente	presente	presente
Cuore sano/rosso	Non rilevante	Non rilevante	Non rilevante
Variazioni di colore	minima presenza	piccola presenza	presente
Tracce di listelli	minima presenza	minima presenza	minima presenza
Raggi parenchimatici (specchiature)	Possibile presenza	Possibile presenza	Possibile presenza
Alterazione biologica	Possibile presenza	Minima presenza	Minima presenza

Parti non visibili

Tutte le caratteristiche sono consentite senza alcun limite di dimensioni o quantità se non compromettono la resistenza o la qualità di resistenza all'usura delle pavimentazioni di parquet.

FREE CLASS
 Face of the element

FEATURES	NATURE	AMBIENT	RUSTIC
Sound sapwood	Minimal presence	Small presence	Possible presence
Knots (live)	Minimal presence	Medium presence	Present
Knots (dead, hole)	Minimal presence	Medium presence	Present
Pin knots	Present	Present	Present
Yellow stain	Possible presence	Possible presence	Possible presence
Cheks	Not relevant	Possible presence	Present
Bark pockets	Absent	Absent	Minimal presence
Lightning shake	Possible presence	Possible presence	Possible presence
Curley grain	Minimal presence	Small presence	Small presence
Slope grain	Present	Present	Present
Sound heart	Not relevant	Not relevant	Not relevant
Colour variation	Minimal presence	Small presence	Present
Stick marks	Minimal presence	Minimal presence	Minimal presence
Medullary ray	Possible presence	Possible presence	Possible presence
Biodeterioration	Possible presence	Minimal presence	Minimal presence

Non-visible parts

All features permitted without any limitation as to size or quantity if these do not impair the strength or wearing quality of the parquet flooring.



YLES TARSIA CARBO

YLES IL LEGNO CHE DISEGNA THE DESIGNING WOOD

Yles è l'esclusivo pavimento in legno per pavimenti disegnati, un prodotto icona.

Un pavimento in legno made in Italy con legno tracciato e certificato. Si caratterizza per la grande varietà compositiva che si articola in tante collezioni disegnate dall'architetto Franco Driusso. Una vera rinascita del parquet che torna alla sue più nobili origini e che riporta il legno al suo status di materia organica principe.

MADE IN ITALY



SKEMA®



DOWNLOAD CATALOGO
DOWNLOAD CATALOG



YLES _ SISTEMI DI POSA_ LAYING SYSTEM

Elementi con incastro femmina su tutti i lati e listello con doppia maschiatura. Posa solo incollata. Visita il sito Skema.eu.

Elements with female joints on all sides and double male slats supplied. Laying only glued. Visit Skema.eu.

KYTOS 380 855 x 380 x 15/16 mm - 285 x 76 x 15/16 mm

K38_01

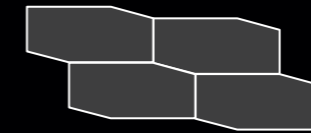

KYTOS 570 570 x 570 x 15/16 mm - 285 x 76 x 15/16 mm

K57_01

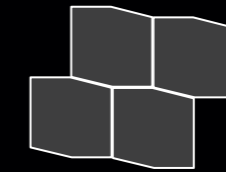

KYTOS 190 1710 x 190 x 15/16 mm

K19_01

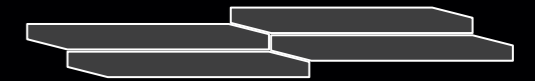

KROSS 450/540 x 90 x 15/16 mm

KR_01

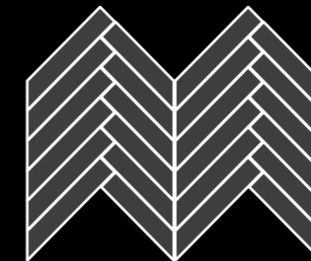

STYLO 1080/1800 x 90 x 15/16 mm

SY_01

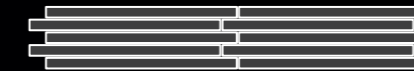

SY_02

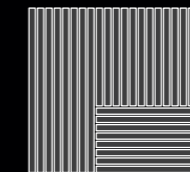

OVER 540 x 90 x 15/16 mm

OV_01

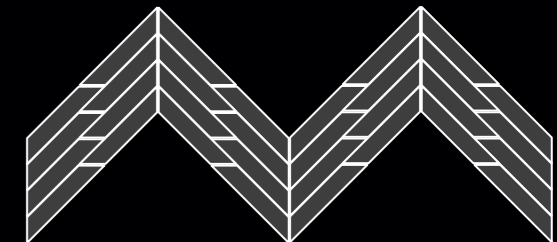

TARSIA 439 x 190 x 15/16 mm

TA_02

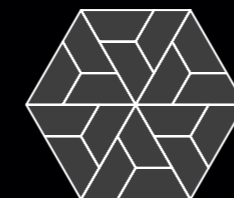

HEXAGON 329 x 190 x 15/16 mm

HX_01

HX_02

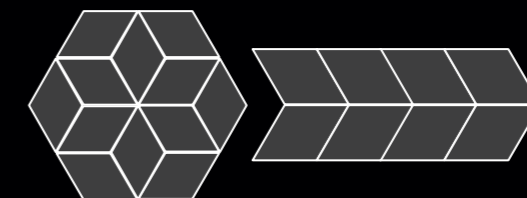

FOLIA 537 x 190 x 15/16 mm

FL_01



YLES HEXAGON NEUTRA

IMPORTANTE

Il programma **OXIMORO** è di origine totalmente naturale e quindi la materia può presentare distonie cromatiche, differenze di pasta lignea, variazioni di tonalità per i processi di ossidazione e variazioni nei formati e negli spessori.

QUESTE SONO DA CONSIDERARSI CARATTERISTICHE E NON DIFETTI.

La disponibilità, pur programmata e importante, non è da considerarsi "al pronto" e va richiesta al momento dell'ordine.

Classe di aspetto secondo la norma UNI EN 13489 (vedi pag. 62-63).

*** OSSIDAZIONE:** la linea prevede finiture con sistema di ossidazione in autoclave o impregnazione; questa tecnica naturale avviene per reazione della materia, quindi il tono ed il colore non sono prevedibili in quanto frutto dei tannini, della durezza e dell'età dell'albero. La tonalità è da considerare quindi una variabile che garantisce unicità e naturalità.

PULIZIA E MANUTENZIONE: Il pavimento deve essere trattato con prodotti di pulizia appositi vedi istruzioni a pagine 58-59.

IMPORTANT

OXIMORO program is totally natural origin, therefore the matter may present chromatic dystonias, differences in woody pulp, variations in tones for the oxidation processes & variations in formats & thicknesses.

THESE ARE TO BE CONSIDERED CHARACTERISTICS & NOT DEFECTS.

Availability, although planned & important, must not to be considered in stock and must be requested at the time of the order.

Classification criteria according to UNI 13489 standard (see page 62-63).

*** OXIDATION:** this range provides finishings with oxidation system made using an autoclave or by impregnation. This process occurs for the reaction of the Oak matter, therefore the tone and color can not be predictable, as they depend on the tannins, the hardness and the age of the tree. The shade is then to be considered as a variable that guarantees uniqueness and naturalness.

CLEANING AND MAINTENANCE: Please use exclusively recommended cleaning products on the flooring, see pages 58-59 for detailed instructions.

SKEMA®



The mark of
responsible forestry
FSC® C117007



SKEMA®



SKEMA S.p.A.

ITALY

T +39 0422 858511

skema.eu - info@skema.eu

PRINT 07/2023
952.1534#1G
ITA - ING