

NUNU ANNC ES



FAP
CERAMICHE
Naturalmente casa.

NUANCES

LA VITA, HA MILLE SFUMATURE.

Life has an endless variety of nuances. / La vie a mille expressions.
Das Leben hat tausend Nuancen. / La vida tiene miles de matices.
Жизнь в отражении тысячи оттенков.

FAP: PAVIMENTI DA AMARE.

I nuovi pavimenti Fap nascono con l'obiettivo di creare superfici ricche di emozione e di autenticità. Materie, colori, texture e dettagli sono progettati con cura e passione, affinché il pavimento possa raccontare una storia, evocando quelle sensazioni e memorie che trasformano ogni casa in un LUOGO UNICO E SPECIALE.

FAP: LOVELY FLOORS. The new Fap floors have been designed to create rich, thrilling and authentic surfaces. Materials, colours, textures and details are designed carefully and passionately, so that your floor can tell a story, reliving the sensations and memories that transform any home into a unique, special place.

FAP : VOUS ALLEZ AIMER VOS SOLS. Les nouveaux revêtements de sol Fap ont été imaginés dans le but de générer des surfaces authentiques, capables de susciter en nous des émotions intenses. Matières, couleurs, textures et détails rivalisent d'élégance et témoignent de la passion qui a animé leur créateur, soucieux de raconter une histoire, d'évoquer des sensations et de remémorer des souvenirs, pour que chaque intérieur soit un lieu unique et spécial.

FAP: FUSSBODEN, DIE MAN EINZIG GERN BAT. Die neuen Fußböden von Fap wurden mit dem Ziel geschaffen, emotionale, originale Oberflächen zu gestalten.

Die Materien, Farben, Texturen und Details wurden mit Sorgfalt und Leidenschaft ausgesucht, damit der Fußboden seine Geschichte preisgeben kann um Gefühle und Erinnerungen zu wecken, die jedes Haus zu einem **einzigartigen, besonderen Ort** werden lassen.

FAP: SUELOS QUE ENAMORAN. Los nuevos pavimentos Fap fueron creados con la finalidad de crear superficies ricas de emoción y de autenticidad.

Materias, colores, texturas y detalles se diseñan con cuidado y pasión, para que el suelo pueda contar una historia, evocando aquellas sensaciones y memorias que transforman cada hogar en un **sitio único y especial**.

ПОЛЫ – НЕВОЗМОЖНО НЕ ЛЮБИТЬ. Новые напольные покрытия от Fap были разработаны с целью создать подлинные и эмоционально насыщенные поверхности. Материи, текстура и детали были подобраны бережно и с любовью, заставляя пол поведать истории, возвращающие забытые ощущения и воспоминания и превращающие любой дом в **особенное и неповторимое место**.



Sandalo

Faggio

Quercia



Rovere

Ulivo

SEI COLORAZIONI MULTITONO.

Ogni intonazione di colore è studiata con cura, ogni proposta cromatica è un'armonia di tonalità: sono colorazioni suggestive e ricercate, al contempo nuove e antiche.

SIX MULTI-SHADE COLOURS. Each nuance of colour is studied with care, each colour option is a smooth blend of shades, creating evocative, sophisticated effects that are both original and timeless.

SIX COLORIS RICHES DE NUANCES. Les couleurs ont été étudiées avec soin, la variété chromatique de chacune d'entre elles leur confère une harmonie recherchée et raffinée, à la fois contemporaine et antique.

SECHS MEHRTONFARBEN. Jeder Farbton ist sorgfältig durchstudiert - chromatische Vorschläge in harmonischer Abstufung: suggestive und ausgesuchte Färbungen, gleichermaßen neu und antik.

SEIS COLORES MULTITONO. Cada matiz de color es estudiado detenidamente, cada propuesta cromática es una armonía de tonalidad: son colores sugestivos y refinados, nuevos y antiguos al mismo tiempo.

ШЕСТЬ РАЗНОЦВЕТНЫХ РЕШЕНИЙ. Все цветовые оттенки тщательно подобраны, а краски сочетаются в абсолютной гармонии. Чарующие и изысканные цвета соединяют современность с прошлым.

ARMONIA E AUTENTICITÀ.

La sensazione di autenticità è unica: le venature e sfumature di colore sono incredibilmente fedeli e cambiano da pezzo a pezzo per creare una particolare armonia d'insieme.

SMOOTH AND AUTHENTIC. A uniquely genuine sensation is created by the incredibly authentic veins and shades of colour, with no two pieces exactly the same, perfect for guaranteeing a beautifully smooth overall effect.

HARMONIE ET AUTHENTICITÉ. La sensation d'authenticité est palpable : les veinures et les nuances de couleurs, d'un naturel insolent, expriment leurs contrastes sur les différentes pièces réussissant à créer une harmonie d'ensemble intense.

HARMONISCH UND AUTHENTISCH. Eine einzigartige Empfindung der Authentizität: die Maserungen und Farbnuancen sind unglaublich naturgetreu und auf jedem Stück verschieden - in ihrer Gesamtheit erstrahlen sie in einer wunderschönen Harmonie.

ARMONÍA Y AUTENTICIDAD. La sensación de autenticidad es única: los veteados y matices de colores son increíblemente fieles y cambian de pieza en pieza para crear una especial armonía de conjunto.

ГАРМОНИЯ И САМОБЫТНОСТЬ. Ощущение подлинности – уникально. Прожилки и цветовые оттенки передаются удивительно верно и ни разу не повторяются, что создаёт особенную гармонию единства.

ARMONIA D'ASSIEME.

A SMOOTH WHOLE.
HARMONIE PARFAITE
HARMONISCH IN DER GESAMTHEIT.
ARMONÍA DE CONJUNTO.
ГАРМОНИЯ ЕДИНСТВА.

FEDELTA' NEI DETTAGLI.

AUTHENTIC IN EVERY DETAIL.
FIDÉLITÉ DANS LES MOINDRES DÉTAILS.
NATURGETREUE DETAILS.
FIDELIDAD EN LOS DETALLES.
ТОЧНОСТЬ В ДЕТАЛЯХ.

SUPERFICI AUTENTICHE.

AUTHENTIC SURFACES.
DES SURFACES AUTHENTIQUES.
AUTHENTISCHE OBERFLÄCHEN.
SUPERFICIES AUTÉNTICAS.
ПОДЛИННЫЕ ПОВЕРХНОСТИ.

NATURALI SFUMATURE DI COLORE.

NATURAL NUANCES OF COLOUR.
DES NUANCES EXTREMEMENT NATURELLES.
NATÜRLICHE FARBNUANCEN.
MÁTICES NATURALES DE COLOR.
ЕСТЕСТВЕННЫЕ ЦВЕТОВЫЕ ОТТЕНКИ.

VARIAZIONI EQUILIBRATE.

BALANCED VARIATIONS.
DES VARIATIONS ÉQUILIBRÉES.
AUSGEGLICHENE VARIATIONEN.
VARIACIONES EQUILIBRADAS.
РАВНОВЕСИЕ В РАЗНООБРАЗИИ.

IN

DUE SUPERFICI, DOPPIA VERSATILITÀ.

TWO SURFACES, TWICE THE VERSATILITY.
DEUX SURFACES, PLUS D'APPLICATIONS.
ZWEI OBERFLÄCHEN, DOPPELTE VIELSEITIGKEIT.
DOS SUPERFICIES, DOBLE VERSATILIDAD.
ДВЕ ПОВЕРХНОСТИ, ДВЕ ФУНКЦИИ.

SUPERFICIE PER INTERNI. Il feeling autentico del materiale naturale per interni: resistente e affidabile per tutta la casa, il bagno, la cucina e gli spazi commerciali.

SUPERFICIE PER INTERNI. Il feeling autentico del materiale naturale per interni: resistente e affidabile per tutta la casa, il bagno, la cucina e gli spazi commerciali.

INDOOR SURFACES. The authentic feel of natural material for indoors: hard wearing and reliable, ideal throughout the house, in bathrooms and kitchens as well as in commercial areas.

SURFACES POUR INTÉRIEURS. Le charme authentique d'un matériau naturel pour intérieurs : résistant et fiable dans toute la maison, la salle de bains, la cuisine et les espaces commerciaux.

OBERFLÄCHEN FÜR INNENRÄUME. Die Anmutung des natürlichen Materials für die Innenbereiche ist authentisch: widerstandsfähig und zuverlässig im ganzen Haus, im Bad, in der Küche und in Geschäftsräumen.

SUPERFICIE PARA INTERIORES. La sensibilidad auténtica del material natural para interiores: resistente y fiable para todo el hogar, el baño, la cocina y los espacios comerciales.

ПОВЕРХНОСТИ ДЛЯ ВНУТРЕННИХ ПОМЕЩЕНИЙ. Подлинное тепло натурального материала: прочность и надежность для всего дома, ванной, кухни и торговых помещений.



OUT

(R11 A+B+C)

FINITURA ANTISCIVOLO PER ESTERNI. La ricercata superficie antiscivolo "OUT" moltiplica le applicazioni: giardini, terrazzi, piscine, spogliatoi e zone wellness.

FINITURA ANTISCIVOLO PER ESTERNI. La ricercata superficie antiscivolo "OUT" moltiplica le applicazioni: giardini, terrazzi, piscine, spogliatoi e zone wellness.

NON-SLIP FINISH FOR OUTDOORS. The sophisticated "OUT" non-slip surface can be used in a variety of settings: gardens, terraces, swimming pools, changing rooms and wellness areas.

FINITION ANTIDÉRAPANTE POUR EXTÉRIEURS. La finition élégante de la surface antidérapante "OUT" élargit les domaines d'applications : jardins, terrasses, piscines, vestiaires et espaces de bien-être.

RUTSCHFEST FÜR AUSSENBEREICHE. Die auserlesene rutschfeste Oberfläche "OUT" bietet unzählige Anwendungsmöglichkeiten: im Garten, auf Terrassen, in Schwimmbecken, Umkleieräumen und Wellness-Bereichen.

ACABADO ANTIDESLIZANTE PARA EXTERIORES. La refinada superficie antideslizante "OUT" multiplica las aplicaciones: jardines, balcones, piscinas, vestuarios y zonas wellness.

ПРОТИВОСКОЛЬЗЯЩАЯ ОТДЕЛКА ДЛЯ ВНЕШНИХ ПОКРЫТИЙ. Утонченное противоскользящее покрытие "OUT" обладает широким спектром применения: сады, террасы, бассейны, раздевалки и оздоровительные комплексы.

22,5x90 15x90 cm DUE FORMATI COMPONIBILI.

Le lunghe doghe possono essere posate a pavimento o rivestimento secondo numerosi disegni, dai classici moduli dei pavimenti in legno a soluzioni più moderne e creative.



22,5x90

15x90



Faggio Rovere Sandalo Quercia Ulivo Noce



TWO MODULAR SIZES. The long staves can be used both for floors and wall cladding with a large variety of patterns possible: classic wooden modules to modern, creative solutions.

DEUX FORMATS MODULABLES. Les longues lattes peuvent revêtir les sols et les murs, selon différents calpinages allant des solutions classiques habituellement utilisées pour le bois, à des propositions plus modernes et plus créatives.

ZWEI KOMBINIERBARE FORMATE. Die langen Platten können am Fußboden oder als Wandverkleidung verlegt werden, je nach individuellem Muster, von den klassischen Fußbodenmodulen aus Holz, bis hin zu den modernen und kreativen Lösungen.

DOS FORMATOS COMPONIBLES. Las largas tablillas pueden instalarse en el suelo o en la pared según numerosos diseños, desde los módulos clásicos de los suelos de madera a soluciones más modernas y creativas.

ДВА СОСТАВНЫХ ФОРМАТА. Вытянутая плитка предназначена как для пола, так и для облицовки стен, отличаясь широкой гаммой применения: от классических напольных образцов под дерево до решений в современном и креативном стиле.

ULIVO

**RECEPTION
HOTEL**

FAP HOTEL



SANDALO
LIVING





Floor
Nuance Sandalo
Tonosutono
16 Tabacco



DETTAGLI AUTENTICI CHE ANIMANO LA MATERIA.

Anche appena posate, le doghe di Nuances sembra siano lì da sempre: così ricche di dettagli autentici, di sfumature di colore, con le naturali screziature e movimenti e della superficie, su cui gioca la luce.

AUTHENTIC DETAILS THAT BRING THE MATERIAL ALIVE. The moment they've been laid, the staves from the Nuances collection look like they have been there forever, with the wealth of authentic details, shades of colour and naturally speckled, textured surface the light plays on.

DES DÉTAILS AUTHENTIQUES QUI DONNENT VIE A LA MATIÈRE. Même à peine posées, les lattes de nuances offrent une sensation de vécu tellement la richesse et la variété de leurs nuances sont proches de la nature et leur aspect patiné luisant à la lumière.

AUTHENTISCHE DETAILS ZUR BELEBUNG DER MATERIE. Einmal verlegt, scheint es so als ob die Nuance Platten schon immer dagewesen wären: die Vielzahl von authentischen Details und Farbnuancen und die Fülle der natürlichen Maserungen und Bewegungen beleben die Oberfläche, auf der sich das Licht widerspiegelt.

DETALLES AUTÉNTICOS QUE ANIMAN LA MATERIA. Apenas colocadas, las tablillas de Nuances transmiten la sensación de estar allí desde siempre: ricas de detalles auténticos, de matices de color, con sus jaspeados y movimientos de superficie en los que juega la luz.

ПОДЛИННЫЕ ДЕТАЛИ, ОЖИВЛЯЮЩИЕ МАТЕРИЮ. Свежеуложенная вытянутая плитка Nuances кажется удивительно органичной. Игра света отражается на поверхностях, столь насыщенных подлинными элементами, цветовыми оттенками, естественными крапинками и жизненной энергией.



ROVERE

KITCHEN



Floor
Nuance Rovere
Wall
Zero Net Pane
Zero Micro Mosaico Beige
Tonosutono
16 Tabacco e 02 Gesso

 **FAP**
CERAMICHE
Naturalmente casa.

SANDALO

LIVING/GARDEN

LIVING E TERRAZZA IN COORDINAZIONE.

La doppia finitura di superficie permette di mantenere la continuità estetica tra i pavimenti di living e terrazza. Nuances non teme pioggia, gelo e non scolorisce col sole perché è gres porcellanato di alta qualità.

COORDINATION FROM THE LIVING AREA THROUGH TO THE TERRACE. The two finishes the surface comes in make it possible to coordinate the living area with the terrace. Nuances stands up to rain and frost, and the high-quality porcelain stoneware does not fade in the sun.

LIVING ET TERRASSE COORDONNÉS. L'existence de deux finitions de surface permet d'assurer la continuité esthétique entre les sols du living et de la terrasse. En grès cérame, Nuances ne craint ni la pluie ni le gel, et ses couleurs ne s'altèrent pas à l'exposition du soleil.

LIVING UND TERRASSE KOORDINIERT. Die doppelte Ausführung der Oberfläche bietet die Möglichkeit Wohnraum- und Terrassenfußboden ästhetisch zu kombinieren. Nuances ist aus erstklassigem Feinsteinzeug gefertigt und widersteht daher Regen und Frost und verblasst auch in der Sonne nicht.

LIVING Y BALCÓN COORDINADOS. El doble acabado de la superficie permite mantener la continuidad estética entre el suelo del living y el balcón. Nuances resiste a la lluvia y al hielo y no se destiñe con el sol porque es gres porcelánico de alta calidad.

ГОСТИНАЯ И ТЕРРАСА В ЕДИНОМ СТИЛЕ. Двойная отделка поверхности плитки позволяет сохранить эстетическую целостность пола в гостиной и на террасе. Благодаря высокому качеству керамогранита плитке Nuances не сможет повредить ни дождь, ни мороз и обесцвечивающее краски солнце.

Floor
Nuances Sandalo
Nuances Sandalo OUT

Tonosutono
16 Tabacco

 **FAP**
CERAMICHE
Naturalmente casa.

IN

OUT
R11 (A+B+C)



ROVERE

STAIR

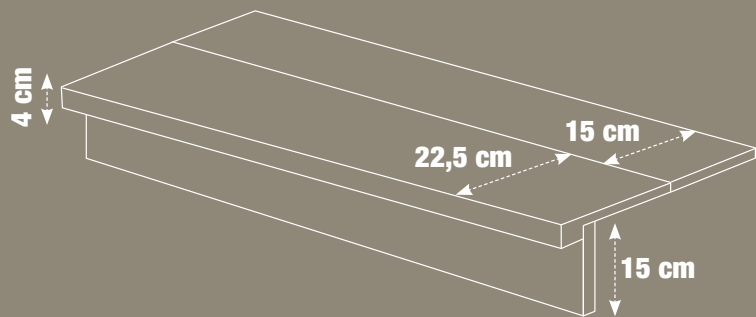

UNA SCALA RAFFINATA E ACCOGLIENTE.

Nuances fornisce i pezzi speciali per realizzare scale perfette, così tutti gli spazi della casa possono diventare esteticamente attraenti.

A SOPHISTICATED, INVITING STAIRCASE. Nuances comes with the special pieces required for perfect stairs, so you can give a special touch of beauty to every corner of your home.

UN ESCALIER RAFFINÉ ET ÉLÉGANT. Nuances dispose de toutes les pièces spéciales permettant de soigner les finitions d'un escalier ; avec délicatesse et classe elle conquiert ainsi tous les espaces de la maison.

EINE RAFFINIERTE UND EINLADENDE TREPPE. Nuances liefert Spezialteile zur Herstellung perfekter Treppen, für eine ästhetische Anmutung sämtlicher Wohnräume.

UNA ESCALERA REFINADA Y ACOGEDORA. Nuances incluye piezas especiales para realizar escaleras perfectas, así todos los espacios del hogar pueden disfrutar de una estética atractiva.

УЮТНАЯ И СТИЛЬНАЯ ЛЕСТНИЦА. В коллекции Nuances предусмотрены специальные детали для создания идеальных лестниц, придающих особый шарм интерьеру дома.



Floor
Nuances Rovere
Wall
Nuances Rovere

Wall
Nuances Rovere

Tonosutono
16 Tabacco

SANDALO

BATHROOM

IL FEELING DEL LEGNO NELLA ZONA DOCCIA.

Nuances permette di portare il feeling del legno anche dove solitamente non si utilizza: persino nella zona doccia, dove il mosaico risolve in bellezza il problema del pavimento con le pendenze per lo scarico.

THE FEEL OF WOOD IN THE SHOWER AREA. Nuances offers you the feel of wood where you would not normally expect to find it: even in the shower, where mosaic provides an attractive solution to the problem of floors that slope down to let the water away.

L'ESSENCE DE BOIS DANS L'ESPACE DOUCHE. Nuances permet d'obtenir l'aspect du bois dans les endroits qui ne sont habituellement pas accessibles à ce matériau, en particulier l'espace douche, où la mosaïque représente la solution idéale pour épouser les pentes du fond de douche.

HOLZFEELING IN DER DUSCHZONE. Nuances bietet die Möglichkeit Holzfeeling auch in bisher von Holz unangetasteten Bereichen zu erleben: sogar in der Dusche, wo das Mosaik auf elegante Art und Weise das Problem der Fußbodenneigung im Abflussbereich löst.

LA SEDUCCIÓN DE LA MADERA EN LA ZONA DUCHA. Nuances permite llevar la seducción de la madera donde por lo general no se la utiliza: incluso en la zona ducha, donde el mosaico resuelve perfectamente el problema del suelo con la pendiente para el desagüe.

ПРИРОДНОЕ БОГАТСТВО НА КРОМКЕ БАССЕЙНА. В современных жилых интерьерах отделка внешних помещений приобретают все большую значимость. Напольные покрытия Nuances воссоздают природную сущность дерева, оказывая сопротивление воздействию воды, мороза и солнца. Специальные детали «элемент L» предназначены для отделки тротуаров, дорожек и кромок бассейна.



Floor
Base Sabbia
Nuances Sandalo Mosaico

Wall
Base Sabbia
Nuances Sandalo
Nuances Sandalo Mosaico

Tonosutono
02 Gesso e 16 Tabacco
Project on page 53

 **FAP**
CERAMICHE
Naturalmente casa.

ROVERE

BATHROOM



 **FAP**
CERAMICHE
Naturalmente casa.

Floor
Nuances Rovere

Wall
Zero Kaki
Zero Pane
Zero Bark
Zero Warm
Zero Pane Mosaico
Fap Griffe

Tonosutono
16 Tabacco e 02 Gesso e 03 Beige
Project on page 54

FAGGIO

BATHROOM

Floor
Nuances Faggio

Wall
Zero Gesso
Zero Net Gesso
Zero Shabby Chic
Fap Griffe

Tonosutono
02 Gesso e 01 Bianco
Project on page 55



QUERCIA

OUTSIDE SWIMMING POOL

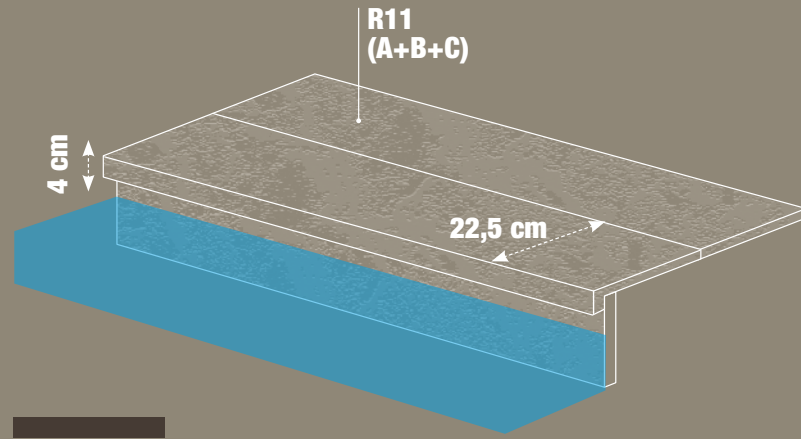

NATURALITÀ A BORDO PISCINA.

Nelle abitazioni contemporanee, le finiture delle aree esterne hanno grande importanza. Il pavimento Nuances offre la naturalità del legno e non teme acqua, gelo e sole. I pezzi speciali "elemento L" possono rifinire marciapiedi, vialetti e bordi piscina.

A NATURAL LOOK FOR THE POOLSIDE. In contemporary homes, the finishes for outdoor areas are of particular importance. The Nuances flooring has the natural appearance of wood, and stands up to water, frost and sunlight. The special "L" shaped pieces can be used to finish off pavements, paths and the edges of swimming pools.

DES MARGELLE DE PISCINES D'UN GRAND NATUREL. Dans les habitations contemporaines, les finitions des structures extérieures acquièrent une très grande importance. Le revêtement de sol Nuances offre le naturel du bois sans craindre ni l'eau, ni le gel, ni même le soleil. Les pièces spéciales en "L" permettent de réaliser la finition de rebords, d'allées et de margelles de piscine.

NATÜRLICHKEIT AM RAND DES SCHWIMMBECKENS. In modernen Wohngebäuden wird dem Feinschliff der Außenbereiche eine große Bedeutung beigemessen. Der Fußboden Nuances bietet die Natürlichkeit des Holzes, ist wasser-, frost- und sonnenbeständig. Die Spezialstücke "Element L" können für Gehsteige, schmale Alleen und Schwimmbekckenränder verwendet werden.

NATURALIDAD JUNTO A LA PISCINA. En las viviendas contemporáneas, los acabados de las áreas exteriores recubren una gran importancia. El pavimento Nuances ofrece la naturalidad de la madera y resiste al agua, al hielo y al sol. Las piezas especiales "elemento L" se pueden utilizar para terminar aceras, senderos y bordes de piscina.

ПРИРОДНОЕ БОГАТСТВО НА КРОМКЕ БАССЕЙНА. В современных жилых интерьерах отделка внешних помещений приобретают все большую значимость. Напольные покрытия Nuances воссоздают природную сущность дерева, оказывая сопротивление воздействию воды, мороза и солнца. Специальные детали «элемент L» предназначены для отделки тротуаров, дорожек и кромок бассейна.



Floor
Nuances Quercia OUT

Tonosutono
16 Tabacco



R11
(A+B+C)



NOCE

OFFICE



ELEGANZA E RESISTENZA.

Il tappeto componibile Classic, decorato ad intarsio, aggiunge valore e personalità, con un ricercato contrasto di classico e contemporaneo. La superficie in gres porcellanato è duratura e resistente nel tempo, anche negli spazi con sollecitazioni localizzate come gli uffici.

ELEGANT AND HARD WEARING. The Classic modular carpet flooring with inlay decoration adds an attractive touch of character, creating a sophisticated contrast between the classic and the contemporary. The porcelain stoneware surface is durable and hard wearing, making it perfect for areas subject to localised heavy foot traffic, such as offices.

ÉLÉGANCE ET RÉSISTANCE. A la recherche d'un contraste élégant entre classique et contemporain, le motif marqueté du tapis modulable Classic ajoute valeur et personnalité. Sa surface en grès cérame ne craint pas le temps et résiste aux sollicitations intenses et très localisées caractéristiques des bâtiments commerciaux comme les bureaux.

ELEGANZ UND WIDERSTANDSFÄHIGKEIT. Der mit Intarsie dekorierte komponierbare Teppich Classic, bietet zusätzlichen Wert und Persönlichkeit, mit einem raffinierten Kontrast zwischen klassisch und modern. Die Oberfläche aus Feinsteinzeug ist unverwüstlich, selbst dort wo sie stark beansprucht wird, z.B. in Büroräumen.

ELEGANCIA Y RESISTENCIA. El tapiz componible Classic, con decoración de taracea, añade valor y personalidad, con un contraste refinado entre clásico y contemporáneo. La superficie de gres porcelánico es duradera y resistente en el tiempo, incluso en los espacios sometidos a tránsito localizado como las oficinas.

ЭЛЕГАНТНОСТЬ И ПРОЧНОСТЬ. Украшенный инкрустацией составной ковер Classic придаёт интерьеру особую значимость и индивидуальность благодаря изысканному контрасту между классическим и современным дизайном. Поверхность из керамогранита остается прочной и долговечной даже в офисных помещениях с точками повышенной проходимости.



Floor
Nuances Noce
Il tappeto è realizzato con
Nuances Classic Noce Tappeto

Tonosutono
11 Antracite

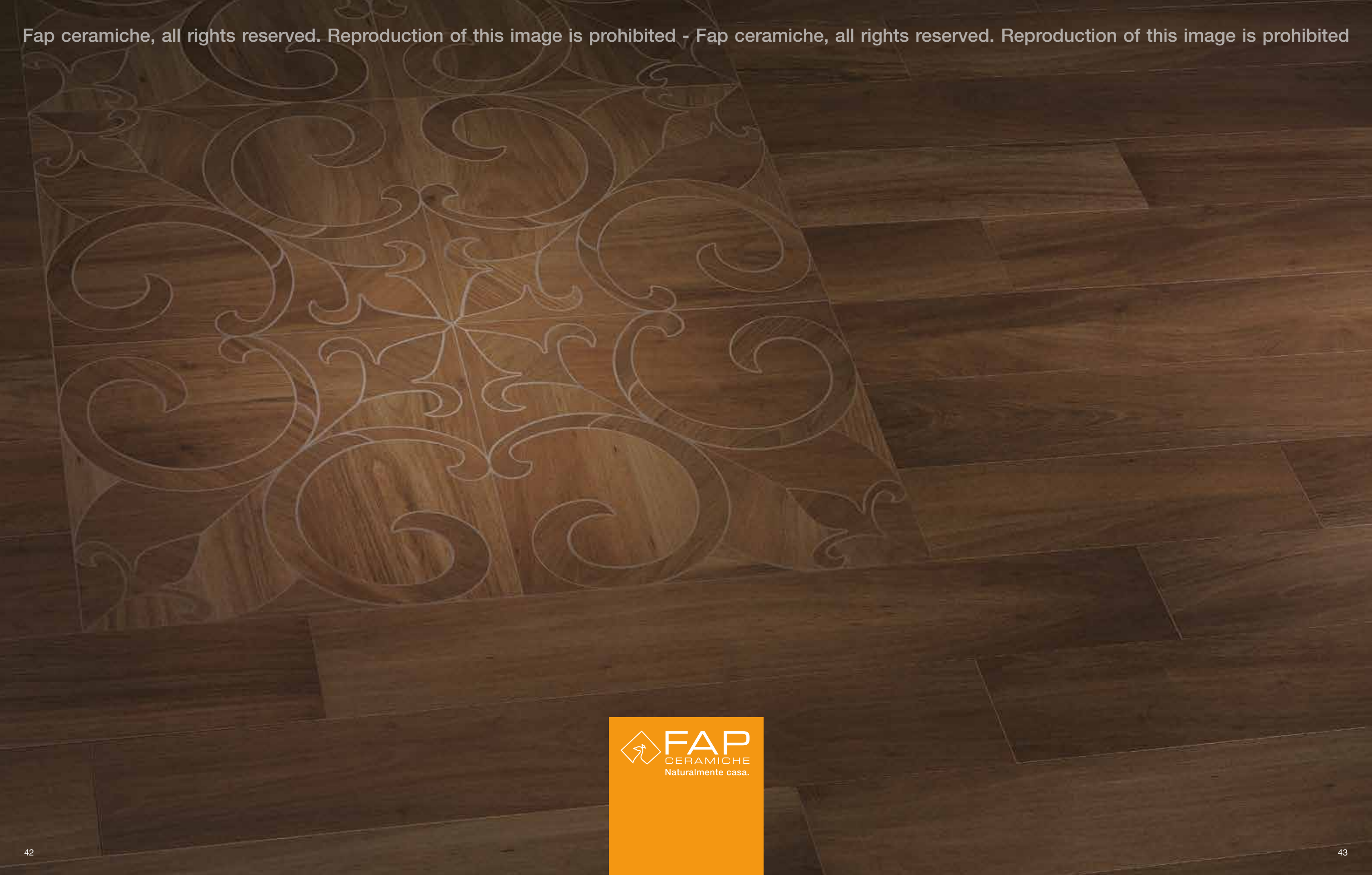

QUERCIA

SPA-WELLNESS

BENESSERE NATURALE, MASSIMA FUNZIONALITÀ.

Con Nuances è possibile rivestire gli spazi dedicati al benessere con il calore naturale del legno in tutta tranquillità: acqua, vapore e sbalzi termici non sono un problema per le superfici in gres porcellanato.

NATURAL WELLBEING, MAXIMUM FUNCTIONALITY. Nuances is a no-worries option for bringing the natural warmth of wood to wellness areas: porcelain stoneware surfaces are perfectly able to withstand water, steam and drastic changes in temperature.

BIEN-ÊTRE, COMMODITE. Avec Nuances, les espaces consacrés au bien être peuvent s'offrir la chaleur naturelle du bois en toute liberté : l'eau, la vapeur et les écarts de température ne lui font pas peur.

NATÜRLICHES WOHLBEFINDEN, EXTREME ZWECKDIENLICHKEIT. Dank Nuances ist es möglich Wellness-Bereiche mit der natürliche Wärme des Holzes zu verkleiden - und dies ohne Probleme, denn Wasser, Dampf und Temperaturschwankungen stellen keine Gefahr für Oberflächen aus Feinsteinzeug dar.

BIENESTAR NATURAL, MÁXIMA FUNCIONALIDAD. Con Nuances es posible revestir los espacios dedicados al bienestar con el calor natural de la madera en toda tranquilidad: agua, vapor y saltos térmicos no son un problema para las superficies de gres porcelánico.

ЕСТЕСТВЕННОЕ БЛАЖЕНСТВО, МАКСИМАЛЬНАЯ ФУНКЦИОНАЛЬНОСТЬ. Плитка Nuances идеально подходит для облицовки помещений под натуральное дерево, предназначенных для оздоровительных целей. Вам не стоит беспокоиться за надежность керамогранита, прочно защищенного от воды, пара и температурных перепадов.



 **FAP**
CERAMICHE
Naturalmente casa.

Floor & Wall
Nuances Quercia
Nuances Quercia Mosaico

Tonosutono
16 Tabacco

ULIVO

RESTAURANT

ATMOSFERA CALDA E AUTENTICA PER QUALSIASI AMBIENTE.

Un pavimento Nuances riesce ad avvolgere qualsiasi ambiente pubblico o residenziale in un'atmosfera accogliente e piacevole. Facilità d'igienizzazione, resistenza a graffi e usura sono ai più elevati standard di mercato.

A WARM, GENUINE ATMOSPHERE FOR ANY SETTING. A Nuances floor is able to create a pleasantly inviting atmosphere in any public or residential setting. As easy to clean, scratch and wear resistant as the finest products on the market.

UNE ATMOSPHERE CHALEUREUSE ET AUTHENTIQUE DANS TOUS LES ESPACES. Un sol revêtu avec Nuances confère une atmosphère accueillante et chaleureuse à tous les espaces, qu'il s'agisse de lieux publics ou résidentiels. Facile d'entretien, elle offre les meilleures prestations du marché en termes de résistance aux rayures et à l'usure.

WARME UND AUTHENTISCHE ATMOSPHERE FÜR ALLE RÄUME. Ein Fußboden Nuances verleiht jedem öffentlichen oder privaten Ambiente eine einladende und angenehme Atmosphäre. Hygienefreundlich, kratz- und verschleißfest. Dank dieser Attribute erfüllt Nuances die höchsten Standards auf dem Markt

ATMÓSFERA CÁLIDA Y AUTÉNTICA PARA CUALQUIER ESPACIO. Un pavimento Nuances consigue envolver cualquier espacio público o residencial en una atmósfera acogedora y placentera. Facilidad de higienización, resistencia a las rayas y desgaste son los estándares más altos de mercado.

УЮТ И ПОДЛИННОСТЬ АТМОСФЕРЫ ДЛЯ ВСЕХ ИНТЕРЬЕРОВ. Напольная плитка Nuances создает во всех общественных и жилых помещениях приятную и комфортабельную обстановку. Лёгкость в уборке, сопротивляемость царапинам и износостойкость соответствуют самым высоким рыночным стандартам.

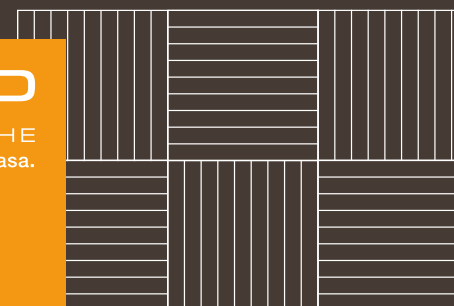



Floor
Nuances Ulivo
Nuances Ulivo Mosaico
Tonosutono
16 Tabacco



FACCI
SHOP



Floor
Nuances Faggio
Tonosutono
02 Gesso



BATH ROOM PLANS

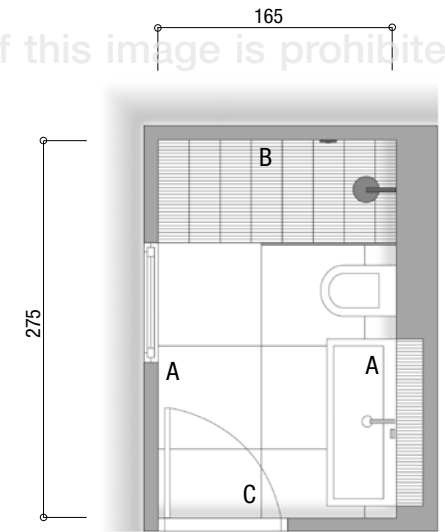

- Wall A**
Base Sabbia 75x75 RT
- Wall C**
Base Sabbia 75x75 RT
Nuances Sandalo Mosaico 22,5x22,5
- Floor**
Base Sabbia 75x75 RT
Nuances Sandalo Mosaico 22,5x22,5
- Wall B**
Nuances Sandalo 15x90 RT
Nuances Sandalo Mosaico 22,5x22,5
- TonosuTono**
02 Gesso
16 Tabacco

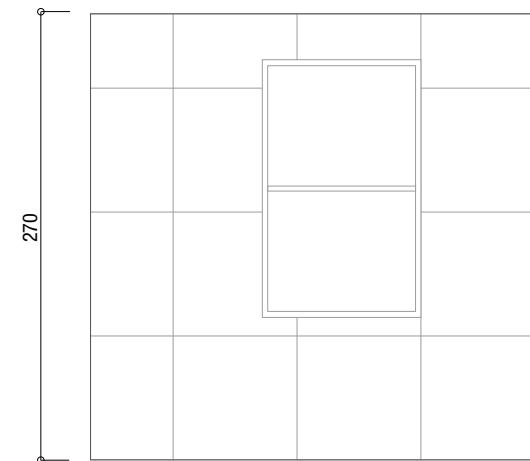

Wall A

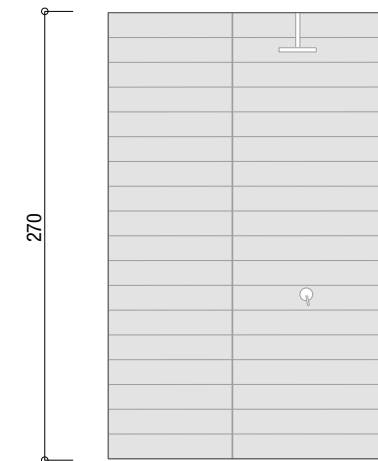

Wall B



Wall A

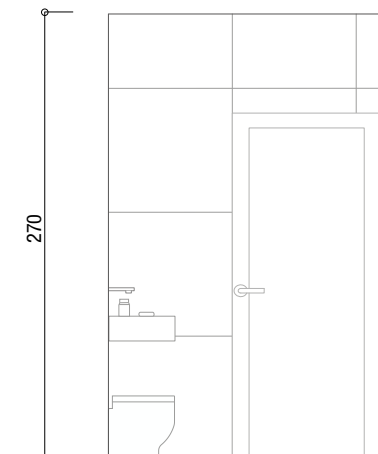

Wall C



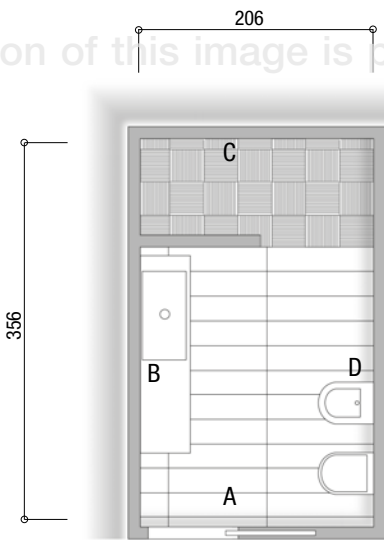

- Wall A**
Zero Pane 25x75
- Wall B**
Zero Pane 25x75
- Wall C**
Zero Kaki 25x75
- Zero Bark Rame Listello 6x75
- Zero Kaki Spigolo 1x25
- Zero Warm Inserto 25x75
- Floor**
Nuances Rovere 22,5x90 RT
- tonosu tono**
02 Gesso
03 Beige

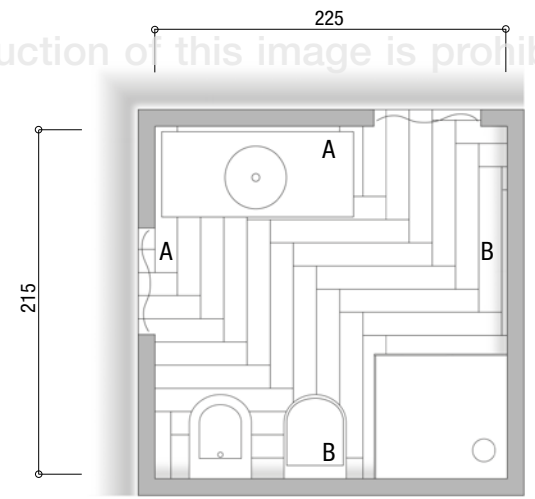

- Wall A**
Zero Gesso 25x75
Zero Net Gesso 25x75
Zero Shabby Chic Gesso Inserto 25x75
Zero Shabby Chic Gesso Listello 7x25
- Wall B**
Zero Gesso 25x75
Zero Net Gesso 25x75
Zero Shabby Chic Gesso Listello 7x25
- Floor**
Nuances Faggio 15x90 RT
- tonosu tono**
01 Bianco
02 Gesso

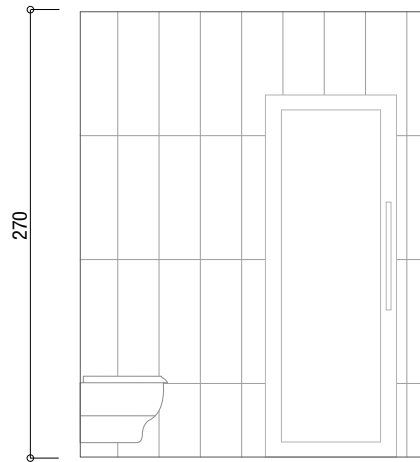

Wall A

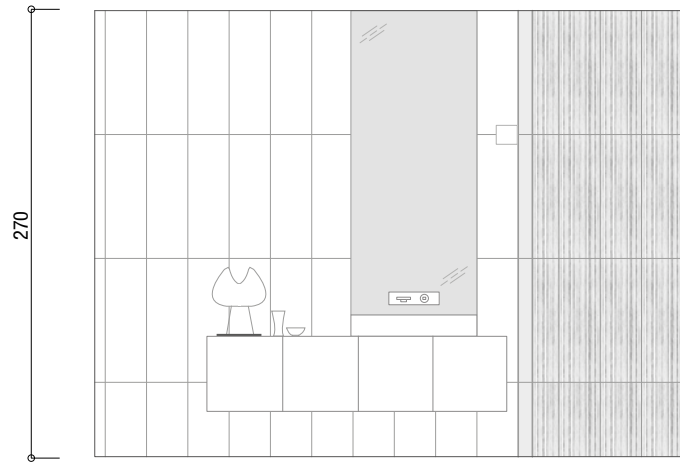

Wall B

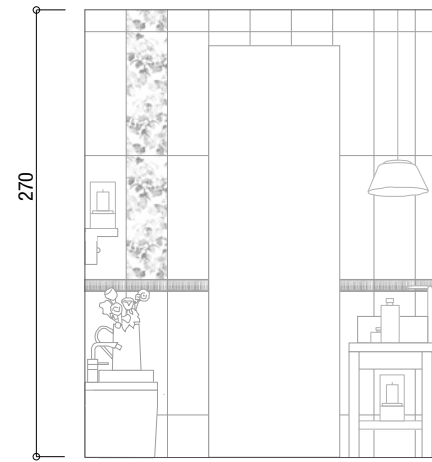

Wall A

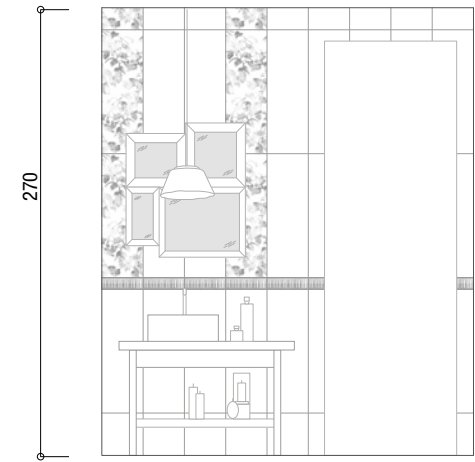

Wall A

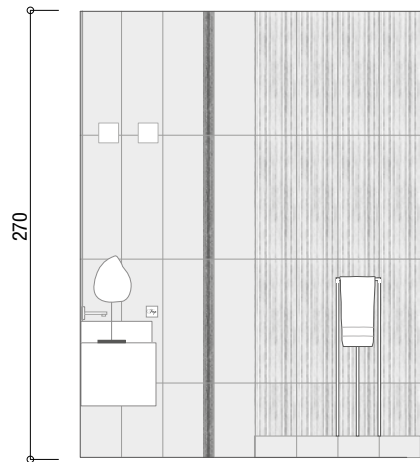

Wall C

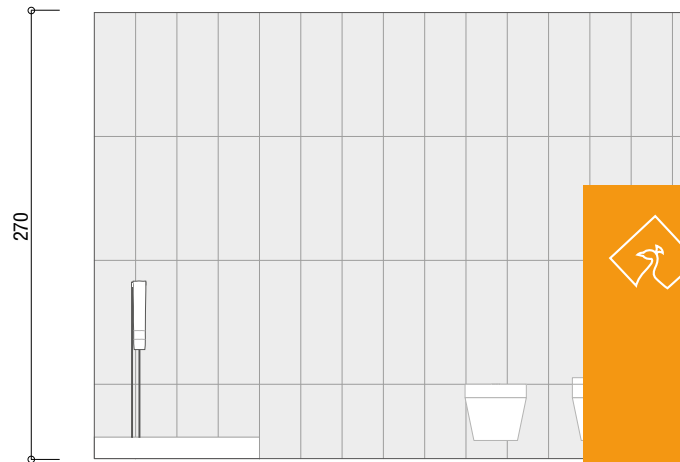

Wall D

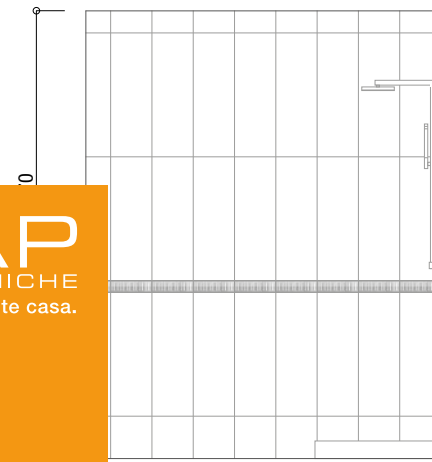

Wall A

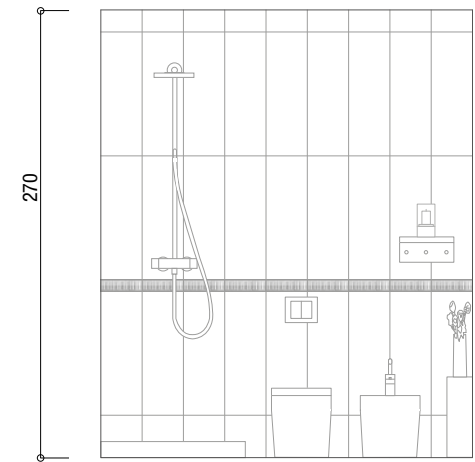

Wall B





Nuances Faggio
TonosuTono 02 GESSO 5



Nuances Noce
TonosuTono 11 ANTRACITE 5



Nuances Quercia
TonosuTono 16 TABACCO 5



Nuances Rovere
TonosuTono 16 TABACCO 5



Nuances Sandalo
TonosuTono 16 TABACCO 5



Nuances Ulivo
TonosuTono 16 TABACCO 5

IN _____



IN _____



IN _____



IN _____

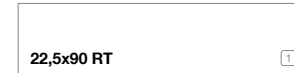

IN _____

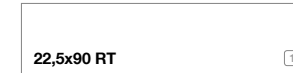

IN _____

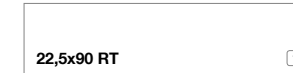

OUT _____ R 11 B (A+B+C)



OUT _____ R 11 B (A+B+C)



OUT _____ R 11 B (A+B+C)



OUT _____ R 11 B (A+B+C)



OUT _____ R 11 B (A+B+C)



OUT _____ R 11 B (A+B+C)



MOSAICO



Nuances Faggio Mosaico
22,5x22,5 3
TonosuTono 02 GESSO 5



Nuances Noce Mosaico
22,5x22,5 3
TonosuTono 11 ANTRACITE 5

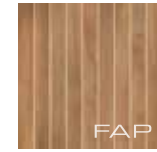

Nuances Rovere Mosaico
22,5x22,5 3
TonosuTono 16 TABACCO 5



Nuances Ulivo Mosaico
22,5x22,5 3
TonosuTono 16 TABACCO 5

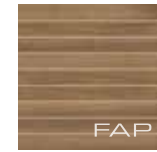

Nuances Sandalo Mosaico
22,5x22,5 3
TonosuTono 16 TABACCO 5



Nuances Quercia Mosaico
22,5x22,5 3
TonosuTono 16 TABACCO 5

	Unità di vendita Sales unit	MQ./Box	PZ./Box	kg	Box/PL
1	1 Box	1,215	6	26,70	36
2	1 Box	1,215	9	25,20	36
3	1 Box	0,303	6	4,36	132
4	1 Box	-	2	-	-
5	1 Box	-	-	5	-



Nuances Classic Noce Tappeto
45x45 RT 4
TonosuTono 11 ANTRACITE 5



Nuances Classic Sandalo Tappeto
45x45 RT 4
TonosuTono 16 TABACCO 5



Nuances Classic Faggio Noce Tappeto
45x45 RT 4
TonosuTono 16 TABACCO 5

Pezzi Speciali IN

Disponibili in tutti i colori. - Available in all colours. - Existent dans tous les coloris. - Erhältlich in allen Farben. - Disponibles en todos los colores. - В продаже есть все цвета.

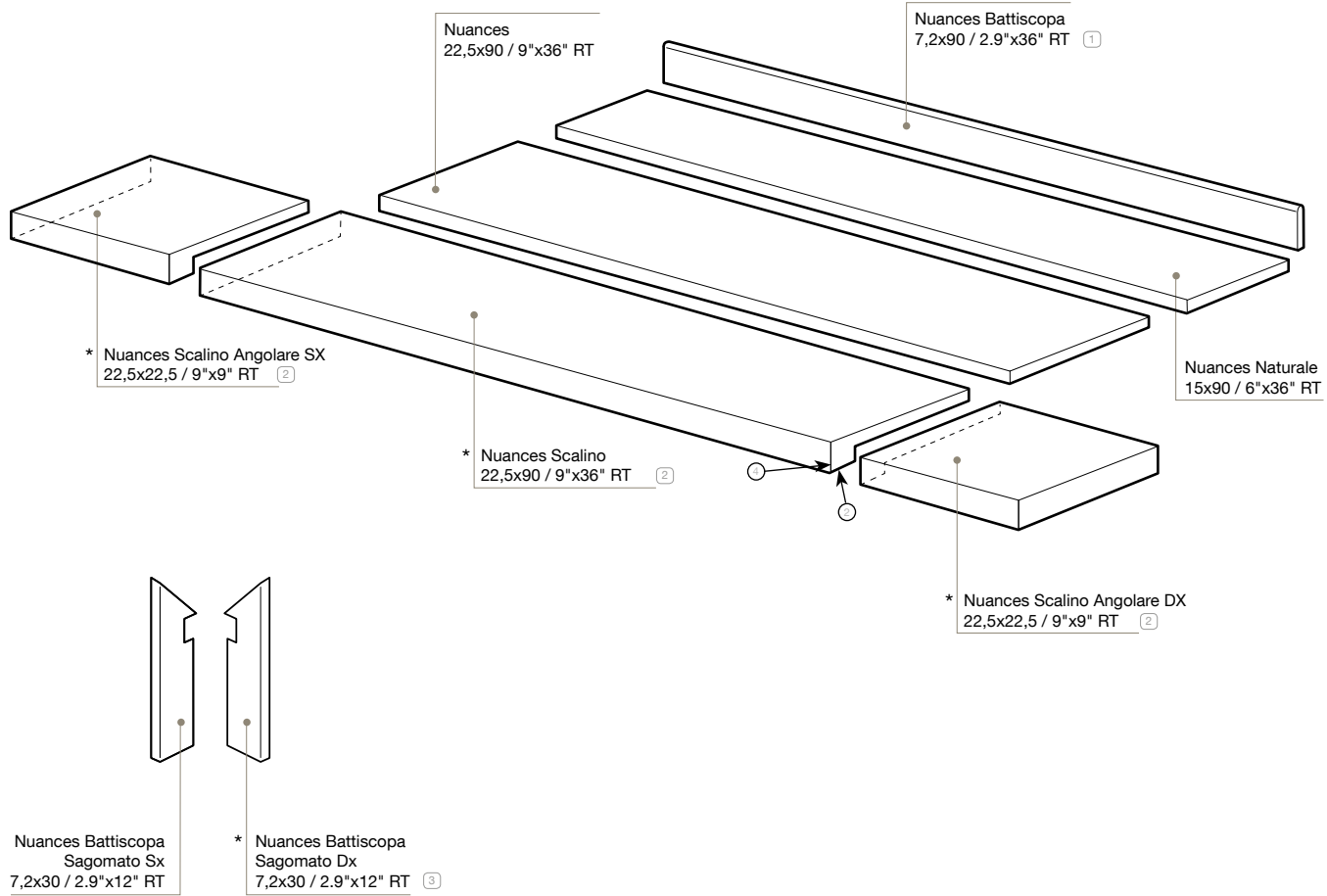

Pezzi Speciali OUT

Disponibili in tutti i colori. - Available in all colours. - Existent dans tous les coloris. - Erhältlich in allen Farben. - Disponibles en todos los colores. - В продаже есть все цвета.

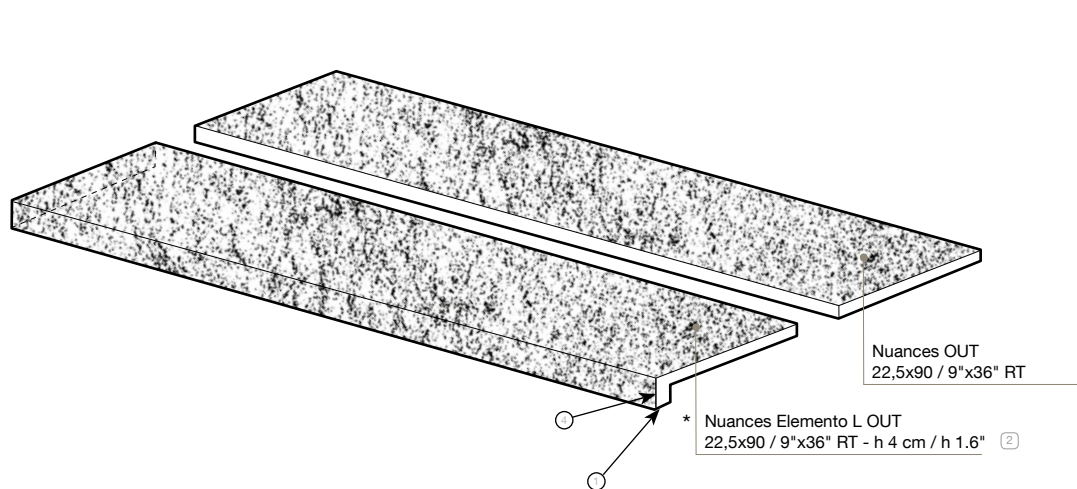

* Disponibile su ordinazione.
Available on demand.
Disponible sur commande.
Erhältlich auf Bestellung.
Disponible a pedido.
Изготовление на заказ.



	Unità di vendita Sales unit	MQ./Box	PZ./Box	kg	Box/PL
(1)	1 Box	MI 5,40	6	5	-
(2)	1 Box	-	2	-	-
(3)	1 Box	-	8	-	-

Suggerimenti di posa Installation tips - Conseils de pose - Empfehlungen und Verlegealternativen - Sugerencias de colocacion - Рекомендации по укладке

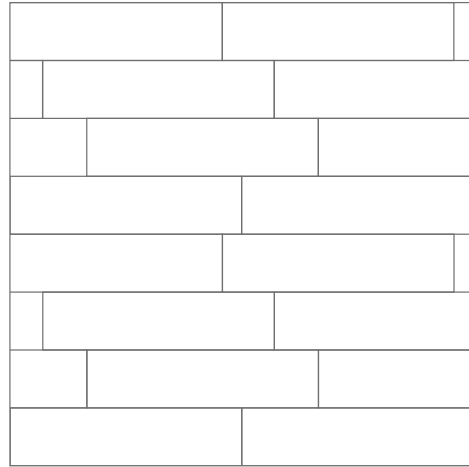

Nuances 22,5x90 RT

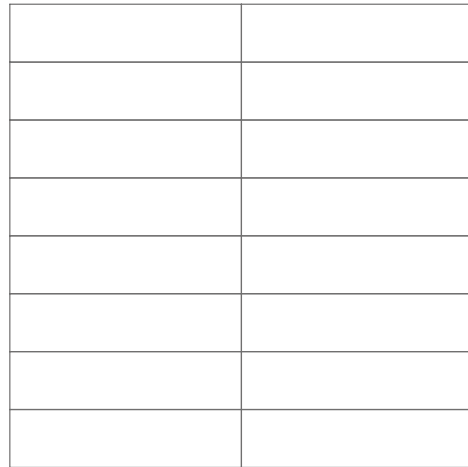

Nuances 22,5x90 RT

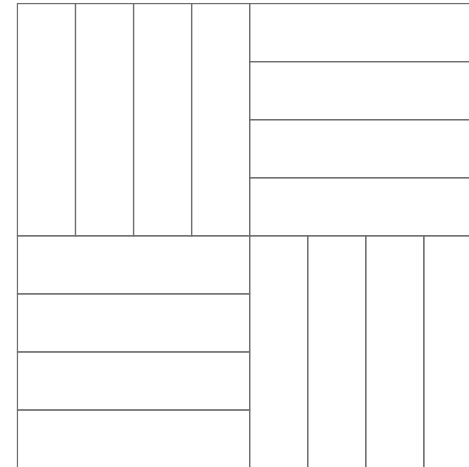

Nuances 22,5x90 RT

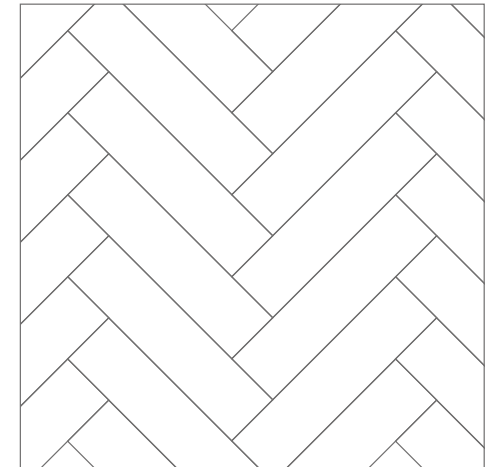

Nuances 22,5x90 RT

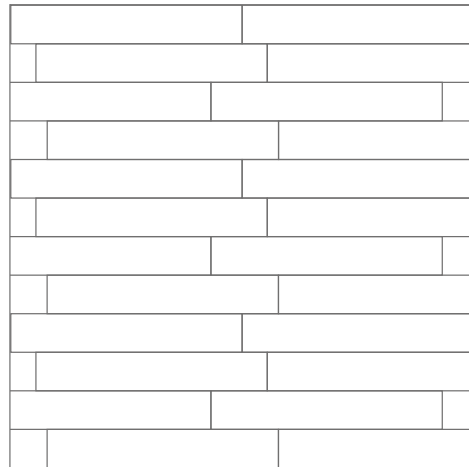

Nuances 15x90 RT



Nuances 15x90 RT

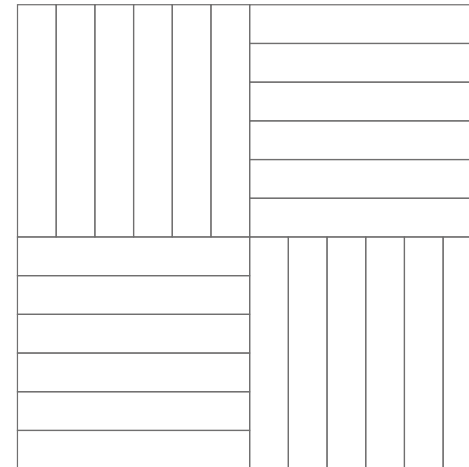

Nuances 15x90 RT

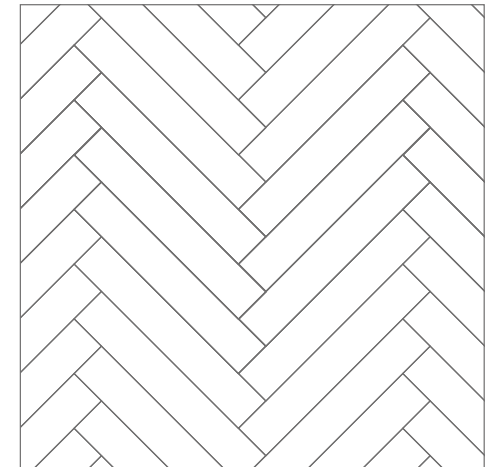

Nuances 15x90 RT

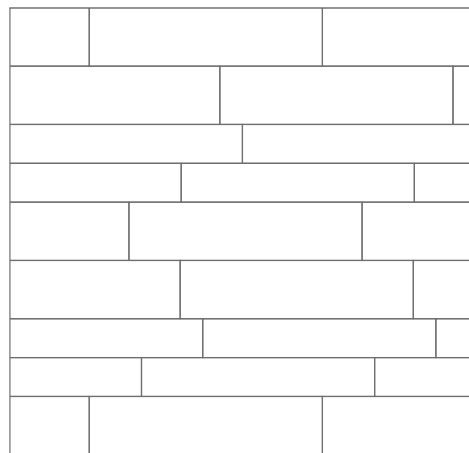

Nuances 22,5x90 RT - 60%
Nuances 15x90 RT - 40%

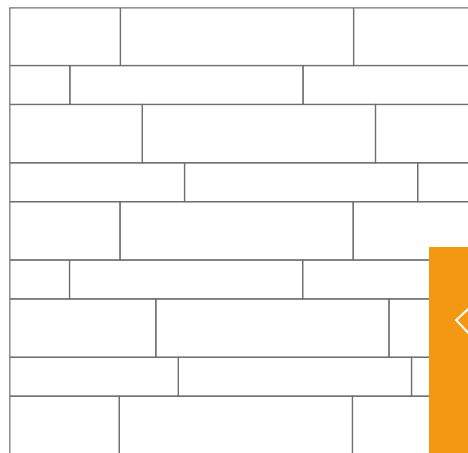

Nuances 22,5x90 RT - 60%
Nuances 15x90 RT - 40%



I pavimenti rettificati di Fap devono essere posati con una fuga di 2-3 mm. Per la posa in esterno si consiglia una fuga di 3 mm. Per pavimenti posati a correre, sfasatura massima di 1/3 fra le doghe.

Fap rectified floor tiles must be laid with a 2-3 mm gap between them. For the laying outdoors we recommend a gap of 3 mm. For floors with a lengthwise tiling layout, maximum 1/3 offset between panels.

Les revêtements de sol rectifiés Fap doivent être posés avec un joint de 2-3 mm. Pour la pose décalée, ne pas dépasser 1/3 d'espacement entre les carreaux.

Die geschliffenen Bodenbeläge von Fap werden mit einer Fuge von 2-3 mm verlegt. Bei der Verlegung im Außenbereich wird eine Fuge von 3 mm empfohlen. Für fortlaufend verlegte Böden beträgt die Versetzung max. 1/3 zwischen den Platten.

Ректифицированную напольную плитку Fap необходимо укладывать со швом 2-3 мм. Для укладки плитки на улице рекомендуемая ширина шва - 3мм. Для полов при укладке со смещением, максимальное смещение между досками должно быть не более 1/3.



FAP È MADE IN ITALY

Tutte le piastrelle Fap ceramiche sono prodotte in Italia. Chi acquista ceramiche Fap ha la sicurezza che esse siano prodotte con tecnologie che rispettano l'ambiente, utilizzando materie prime eccellenti e sicure, garantendo le migliori condizioni di lavoro possibile.

FAP IS MADE IN ITALY

All Fap ceramiche tiles are produced in Italy. Anyone purchasing Fap ceramics can be sure that they are produced using technologies that respect the environment, using safe, excellent raw materials, guaranteeing the best possible working conditions.

FAP EST MADE IN ITALY

Toute la production de carreaux Fap ceramiche est réalisée en Italie. Acheter un produit Fap c'est avoir la certitude d'une technologie qui respecte l'environnement, de matières premières nobles et sûres et d'une attention particulière aux conditions de travail.

FAP IST IN ITALIEN HERGESTELLT

Alle Fliesen von Fap ceramiche werden in Italien erzeugt. Durch den Kauf von Keramikprodukten von Fap erhält man die Sicherheit, dass sie mit umweltfreundlichen Technologien unter Einsatz von ausgezeichneten, sicheren Rohstoffen produziert wurden, wobei die bestmöglichen Arbeitsbedingungen gewährleistet werden.

FAP - ЭТО MADE IN ITALY

Вся керамическая плитка от компании Fap ceramiche производится в Италии. Тот, кто выбирает плитку Fap, может быть уверен, что при её изготовлении применяются природосберегающие технологии и используется высококачественное и надежное сырьё при обеспечении наилучших условий труда



Fap ceramiche aderisce al Codice Etico di Confindustria Ceramica, che impegna le aziende a comunicare con chiarezza l'origine dei propri prodotti. Il marchio Ceramics of Italy può essere utilizzato esclusivamente per contrassegnare i prodotti ceramici realizzati in Italia.

Fap ceramiche follows the Confindustria Ceramica Code of Ethics, which commits businesses to clearly informing of the origin of their products. The Ceramics of Italy trade mark can be used exclusively on ceramic products made in Italy.

Fap ceramiche adhère au Code d'Ethique de Confindustria Ceramica qui impose aux entreprises de communiquer clairement l'origine de ses produits. Le label Ceramics of Italy ne peut être utilisé que pour des carreaux céramique intégralement fabriqués en Italie.

Fap ceramiche hält sich an den Ehrenkodex von Confindustria Ceramica, der die Firmen verpflichtet, den Ursprung der eigenen Produkte klar mitzuteilen. Das Markenzeichen Ceramics of Italy darf ausschließlich für die Kennzeichnung von in Italien erzeugten Keramikprodukten verwendet werden.

Компания Fap ceramiche присоединяется к Этическому Кодексу Confindustria Ceramica (Объединение предпринимателей керамической промышленности), согласно которому предприятия обязаны чётко указывать происхождение собственной продукции. Марка Ceramics of Italy может быть использована исключительно на товарах, произведенных в Италии.



FAP È ECO DESIGN

Ecolabel è il marchio di qualità ecologica della Comunità Europea, rilasciato esclusivamente ai prodotti con ridotto impatto ambientale. Ecolabel valuta l'intero ciclo di vita del prodotto: estrazione delle materie prime, processo produttivo, distribuzione, utilizzo e smaltimento. Tutti i prodotti Fap ceramiche rispettano i requisiti Ecolabel.

FAP IS ECO DESIGN

Ecolabel is the European Community green quality brand, issued exclusively to products with reduced environmental impact. Ecolabel assesses the whole product life cycle: extraction of raw materials, production process, distribution, use and disposal. All Fap ceramiche products comply with Ecolabel requirements.

FAP EST ÉCO-DESIGN

Ecolabel est le label écologique des pays de l'Union Européenne attribué aux produits dont l'impact sur l'environnement est limité. Ecolabel exige un impact réduit pendant tout le cycle de vie : extraction des matières premières, procédé de production, distribution, utilisation et élimination. Tous les produits Fap ceramiche respectent les critères Ecolabel.

FAP IST ÖKO-DESIGN

Ecolabel ist ein Umweltgütesiegel der Europäischen Union, das ausschließlich Produkten mit geringen Auswirkungen auf die Umwelt verliehen wird. Das Ecolabel beurteilt den gesamten Lebenszyklus des Produkts, von der Gewinnung der Rohstoffe über den Produktionsprozess, den Vertrieb und Einsatz bis hin zur Entsorgung. Alle Produkte von Fap ceramiche erfüllen die Anforderungen des Ecolabels.

FAP – ЭТО ЭКОДИЗАЙН

Марка Ecolabel применяется в Европейском Сообществе для обозначения экологически чистой продукции, при изготовлении которой было сокращено общее воздействие на окружающую среду. Ecolabel учитывает полный жизненный цикл изделия: добыча сырья, производственный процесс, сбыт, использование и обработка отходов. Вся продукция Fap ceramiche соответствует требованиям Ecolabel.



Lo standard LEED è un sistema di certificazione che indica i requisiti per costruire edifici ambientalmente sostenibili. La certificazione LEED, elaborata da U.S.Green Building Council e riconosciuta a livello internazionale, afferma che un edificio è rispettoso dell'ambiente e che costituisce un luogo salubre in cui vivere e lavorare. Il sistema si basa sull'attribuzione di punti legati ai requisiti di sostenibilità. L'utilizzo di piastrelle di ceramica può contribuire ad ottenere crediti LEED.

The LEED standard is a certification system indicating the requirements for the construction of environmentally sustainable buildings. The internationally acknowledged LEED certification, drawn up by the U.S.Green Building Council, states that a building respects the environment and is a healthy place to live and work in. The system is based on the allocation of points for a series of sustainability requirements. The use of ceramic tiles can help to obtain LEED credits.

Le LEED est un système de certification définissant des critères qui régissent la construction de bâtiments à haute qualité environnementale. Elaboré par l'U.S.Green Building Council et internationalement reconnu, le certification LEED est délivrée aux bâtiments respectueux de l'environnement et constituant un lieu salubre dans lequel vivre et travailler. L'obtention de la certification repose sur un système de points de crédit attribués selon des critères d'évaluation de la durabilité de la construction. L'utilisation de carreaux céramique peut contribuer à obtenir des points de crédit LEED.

Der LEED-Standard ist ein Zertifizierungssystem, das die Anforderungen für die Errichtung von umweltverträglichen Gebäuden vorgibt. Die vom U.S.Green Building Council erarbeitete und international anerkannte LEED-Zertifizierung erklärt, dass ein Gebäude umweltfreundlich ist und einen gesunden Arbeits- und Wohnraum darstellt. Das System beruht auf der Vergabe von Punkten auf Grundlage der Umweltverträglichkeitsanforderungen. Die Verwendung von Keramikfliesen kann zur Vergabe von LEED-Punkten beitragen.

Стандарт LEED – это система сертификации, включающая требования, предъявляемые к зелёному строительству. Получивший международное признание сертификат LEED был разработан организацией U.S.Green Building Council. Он свидетельствует о том, что здание было построено без нанесения вреда окружающей среде и является благоприятным местом для жизни и работы. Система основана на присуждении зачётных баллов в зависимости от степени соответствия требованиям экологически чистого строительства. Использование керамической плитки может способствовать получению баллов LEED.

L'UTILIZZO DI PIASTRELLE DI CERAMICA PUÒ CONTRIBUIRE AD OTTENERE I SEGUENTI CREDITI LEED:

Heat island effect SS 7.1 può contribuire ad ottenere 1 credito LEED. Ha lo scopo di limitare l'effetto isola di calore, per ridurre al minimo l'impatto sul microclima e l'habitat. L'utilizzo dei colori Faggio Rovere e Sandalo della collezione Nuances può contribuire ad ottenere 1 credito LEED.

Innovation in design ID 1.1-1.4 può contribuire ad ottenere da 1 a 4 crediti LEED. Premia le performance che rappresentano risultati innovativi e migliorativi per il green building, ad esempio l'utilizzo di prodotti certificati Ecolabel. L'utilizzo delle piastrelle Fap (oltre il 90% sono certificate Ecolabel) può contribuire ad ottenere da 1 a 4 crediti LEED.

Emission of voc EQ 4.2 può contribuire ad ottenere 1 credito LEED. L'utilizzo di materiali che non emettono alcuna sostanza organica come le piastrelle Fap può contribuire ad ottenere 1 credito LEED.

Recycled content MR 4.1 può contribuire ad ottenere 1 credito LEED.

THE USE OF CERAMIC TILES CAN HELP TO OBTAIN THE FOLLOWING LEED CREDITS:

Heat island effect SS 7.1 can help to obtain 1 LEED credit. It aims to limit the heat island effect in order to reduce impact on micro-climates and habitats to a minimum. Using the colours Faggio Rovere e Sandalo in the Nuances collection can help you qualify for 1 LEED credit.

Innovation in design ID 1.1-1.4 can help to obtain between 1 and 4 LEED credits. Rewarding performances that represent innovative results that help to improve green building, for example the use of Ecolabel certified products. The use of Fap tiles (more than 90% are Ecolabel certified) can help to obtain between 1 and 4 LEED credits.

Emission of voc EQ 4.2 can help to obtain 1 LEED credit. The use of materials with low emissions of volatile organic substances like Fap tiles can help to obtain 1 LEED credit.

Recycled content MR 4.1 can help to obtain 1 LEED credit.

L'UTILISATION DE CARREAUX CÉRAMIQUE PEUT CONTRIBUER À L'OBTENTION DES CRÉDITS LEED SUIVANTS :

Heat island effect SS 7.1, a le but de limiter l'effet îlot de chaleur afin ne pas affecter le microclimat et l'habitat environnant et peut contribuer à l'obtention d'1 point de crédit LEED. L'utilisation des couleurs Faggio Rovere et Sandalo contribue à l'obtention d'1 point de crédit LEED.

Innovation in design ID 1.1-1.4, peut contribuer à l'obtention d'1 à 4 points de crédit LEED ; elle récompense les initiatives représentant des actions innovantes et susceptibles d'améliorer l'éco-construction, comme la mise en oeuvre de produits certifiés Ecolabel. L'utilisation des carreaux Fap (dont plus de 90 % sont certifiés Ecolabel) peut contribuer de 1 à 4 points de crédit LEED.

Emission of voc EQ 4.2 peut contribuer à obtenir 1 point de crédit LEED. L'utilisation de matériaux contenant un faible taux de COV (composés volatils) comme les carreaux Fap peut contribuer à l'obtention d'1 point de crédit LEED.

Recycled content MR 4.1 peut contribuer à l'obtention d'1 point de

DURCH DIE VERWENDUNG VON KERAMIKFLIESEN KÖNNEN FOLGENDE LEED-PUNKTE ERZIELT WERDEN:

Heat island effect SS 7.1 kann zur Vergabe von 1 LEED-Punkt beitragen. Sein Zweck ist, den Wärmeinseleffekt einzuschränken und die Auswirkung auf das Mikroklima und den Lebensraum zu senken. Die Verwendung der Farben Faggio Rovere und Sandalo kann zur Vergabe von 1 LEED-Punkt beitragen.

Innovation in design ID 1.1-1.4 kann zur Vergabe von 1 bis 4 LEED-Punkten beitragen. Belohnt die Leistungen, die innovative Ergebnisse und Verbesserungen für das „Green Building“ darstellen, wie zum Beispiel die Verwendung von Produkten, die mit dem Ecolabel ausgezeichnet wurden. Die Verwendung von Fap-Fliesen (mehr als 90% sind mit dem Ecolabel bescheinigt) kann zur Vergabe von 1 bis 4 LEED-Punkten beitragen.

Emission of voc EQ 4.2 kann zur Vergabe von 1 LEED-Punkt beitragen. Die Verwendung von Materialien mit niedrigen VOC-Emissionen (flüchtige organische Verbindungen) wie den Fliesen von Fap kann zur Vergabe von 1 LEED-Punkt beitragen.

Recycled content MR 4.1 kann zur Vergabe von 1 LEED-Punkt beitragen.

Использование керамической плитки может способствовать получению следующих зачётных баллов LEED:

Heat island effect SS 7.1 может помочь получить 1 балл по системе LEED. Его целью является ограничение «эффекта теплового острова» путём сокращения до минимума влияния на микроклимат и жилое пространство. Использование тонов Faggio, Rovere и Sandalo может способствовать получению 1 балла LEED.

Innovation in design ID 1.1-1.4 может способствовать получению от 1 до 4 баллов LEED. Это требование направлено на поощрение проектов, внедряющих инновационные технологии и улучшающих зелёное строительство. Например, использование изделий, сертифицированных по системе Ecolabel. Использование плитки Fap (более 90% которой сертифицированы по стандарту Ecolabel) может способствовать получению от 1 до 4 баллов по системе LEED.

Emission of voc EQ 4.2 может способствовать получению 1 зачётного балла LEED. Использование материалов с низким уровнем выделения органических летучих соединений, таких как плитка Fap, может способствовать получению 1 балла LEED.

Recycled content MR 4.1 может способствовать получению 1 зачётного балла LEED.



Posa, stuccatura e pulizia

Pavimento

PREMESSA IMPORTANTE: PER POSA E STUCCATURA RIVOLGERSI A POSATORI PROFESSIONISTI.

Posa

Una corretta posa in opera, seguendo alcune semplici regole, garantirà un perfetto risultato finale:

- 1) controllare la planarità del massetto su cui posare le piastrelle da pavimento;
- 2) posare il prodotto miscelando il materiale prelevato da più scatole;
- 3) maneggiare con cura il prodotto prima e durante la posa;

IMPORTANTE:

I pavimenti rettificati di Fap devono essere posati con una fuga di 2-3 mm. Per la posa in esterno si consiglia una fuga di 3 mm. Per pavimenti posati a correre, sfasatura massima di 1/3 fra le doghe.

Stuccatura

Utilizzare gli stucchi coordinati TonosuTono.

Pulizia

Le regole per la pulizia a cura del posatore devono essere applicate quando vengono utilizzati stucchi cementizi (TonosuTono o altri). Quando si usano stucchi epossidici, ci si deve attenere alle indicazioni dei produttori.

Pulizia a cura del posatore.

1 Prima pulizia: quando, dopo 10-20 minuti dalla stuccatura **TonosuTono** perde plasticità e diventa opaco si proceda alla rimozione dell'eccesso di sigillante con una spugna umida e pulita. Si deve poi effettuare una pulizia a secco con un panno asciutto o con un feltro.

2 Pulizia finale: dopo 36/48 ore sia piastrelle che fughe hanno completato la loro stagionatura, si deve procedere al lavaggio della superficie con un acido ad azione tamponata. Si deve poi risciacquare con abbondante acqua pulita, da rimuovere con una aspira-liquidi.

IMPORTANTISSIMO: è fondamentale che la pulizia a cura del posatore sia effettuata a regola d'arte affinché il pavimento risulti di facile manutenzione. La cura con la quale si eseguono la prima pulizia e la pulizia finale (in particolare l'asportazione totale degli stucchi residui) influenzeranno la pulibilità del pavimento. Tale procedura è prevista dai migliori produttori di stuccature per fughe e collanti, per tutti i pavimenti in gres porcellanato. Non rispettare queste raccomandazioni, o utilizzare acqua non perfettamente pulita, può determinare il fissaggio di una patina di stucco o di polvere di cantiere estremamente assorbente, non perfettamente visibile ad occhio nudo, che cattura la polvere esistente nell'ambiente e può rendere il pavimento perennemente sporco. In questo caso Fap ceramiche declina ogni responsabilità.

Pulizia ordinaria.

3 Frequenza: come d'abitudine.

Avvertenze:

a] utilizzare strumenti per la pulizia perfettamente puliti; **b]** sciacquare sempre il pavimento; **c]** non calpestare il pavimento bagnato;

d] per lavaggi frequenti può essere utilizzata semplicemente acqua pulita o prodotti detergenti specifici per rimuovere sporco e macchie purché non siano ceranti, filmanti o pellicolanti. Sconsigliamo l'utilizzo di prodotti con l'indicazione "non occorre il risciacquo".

Pulizia a cura del posatore.

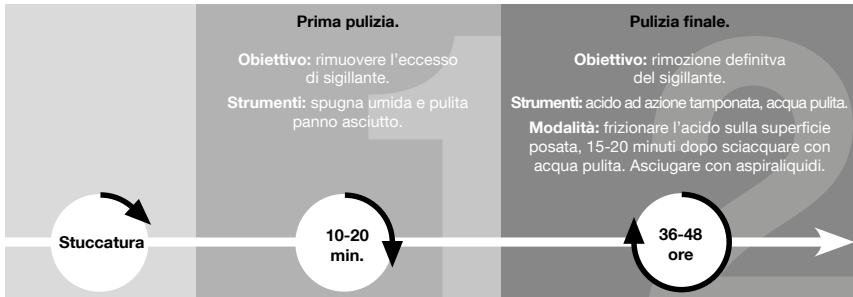

Pulizia ordinaria a cura dell'utilizzatore.

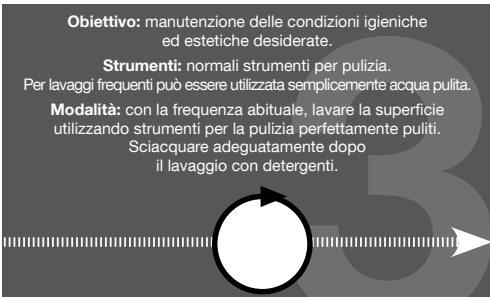

Gres Porcellanato Brillante

Il gres porcellanato Brillante è realizzato attraverso una speciale processo di lucidatura che esalta la morbida struttura della superficie delle piastrelle. Si ottiene così un sofisticato effetto di vibranti riflessi che regalano unicità al pavimento. Il processo di lucidatura di tutti i prodotti levigati e lappati presenti sul mercato, avviene attraverso l'asportazione di una piccola parte di materiale e la possibile apertura di alcuni micropori in superficie, rendendo il prodotto più attaccabile alle macchie. Si consiglia l'utilizzo di stucchi in cadenza di colore con la piastrella per ridurre il contrasto. Durante la posa non si devono segnare i materiali sulla superficie di utilizzo con matite o pennarelli indelebili.

Pavimento Out

Stuccatura

Utilizzare stucchi cementizi per fughe migliorate (CLASSE CG2 secondo EN 13888) senza l'aggiunta di alcun additivo. Si sconsiglia inoltre l'utilizzo di malte a base di resine reattive (CLASSE RG secondo EN 13888).

Pulizia

Operazioni fondamentali e necessarie al fine di evitare una manutenzione ordinaria troppo onerosa.

Pulizia a cura del posatore.

- 1) Premessa:** togliere l'eccesso di stucco dalla superficie, muovendo la spatola diagonalmente alle fughe, a impasto ancora fresco.
- 2) Prima pulizia:** quando dopo 10-20 minuti dalla stuccatura lo stucco perde elasticità e diventa opaco, si proceda alla rimozione dell'eccesso di sigillante con una spugna di cellulosa dura umida e pulita. Lavorare in diagonale rispetto alle fughe. Rispettare questi tempi in quanto le fughe potrebbero essere svuotate se le pulite troppo presto. Se la stuccatura dovesse essere già indurita, è necessario utilizzare una spugna abrasiva in scotch-brite inumidita con acqua pulita.
- 3) Pulizia finale:** dopo 36-48 ore le fughe hanno completato la loro stagionatura, si deve procedere al lavaggio della superficie con un acido ad azione tamponata attenendosi semplicemente ai consigli di seguito riportati.

Utilizzare una soluzione acido-solvente ad azione tamponata, tipo FapClean 1, diluita al 50% in acqua possibilmente calda. Evitare assolutamente l'uso di strumenti e da ferramenta diluiti (per il loro rilascio di fumi nocivi e per la loro azione "bruciante" nei confronti dei giunti).

a] Bagnare il rivestimento affinché lo stucco cementizio venga protetto da una eventuale azione corrosiva della soluzione acida diluita. **b]** Distribuire la soluzione acida diluita utilizzando una spugna commerciale scotch-brite. **c]** Lasciare agire per qualche minuto, in funzione dell'intensità dello sporco, energicamente con spazzola con setole in nylon o similari. **e]** Raccogliere il residuo con stracci asciutti e puliti. **f]** Risciacquare abbondantemente con acqua pulita, ripetendo l'operazione anche più volte sino alla eliminazione di qualsiasi alonatura o residuo negli interstizi. **g]** Qualora rimanessero zone non pulite, ripetere il lavaggio acido con FapClean 1 puro.

Advice on laying, grouting and maintenance

Floor tiles

IMPORTANT NOTE: TILES SHOULD BE LAID AND GROUTED ONLY BY PROFESSIONAL TILE LAYERS.

Tiling

Follow the simple rules below to guarantee perfect tiling results:

- 1) Check the floor slab is flat where the tiles are to be fitted;
- 2) Mix the tiles during tiling by taking them from several boxes
- 3) Handle the tiles with care before and during tiling.

IMPORTANT:

Fap rectified floor tiles must be laid with a 2-3 mm gap between them. For the laying outdoors we recommend a gap of 3 mm.

For floors with a lengthwise tiling layout, maximum 1/3 offset between panels.

Grouting

Use TonosuTono coordinating grouts.

Cleaning

When cement-based grouts are used (TonosuTono etc), the tiler should follow the instructions for cleaning. Follow the manufacturer's instructions if epoxy grouts are used.

Cleaning to be performed by the tile layer:

1 Initial cleaning: about 10-20 minutes after grouting **TonosuTono** will lose its plasticity and become opaque: any excess sealant should then be removed using a clean, damp sponge. The tiles must then be wiped clean using a dry cloth or felt.

2 Final cleaning: after 36/48 hours both the tiles and the joints will have dried completely: the surface must then be washed using a buffered acid solution. The tiles must then be rinsed using plenty of clean water, which must then be removed using a liquid vacuum.

EXTREMELY IMPORTANT: it is essential that the tile layer cleans the tiles exactly as prescribed so that the flooring will subsequently be easy to clean. The care taken with both the initial and final cleaning processes (in particular the complete removal of grout residuals) will affect the subsequent ease of maintenance of the flooring. The best manufacturers of joint-grouts and adhesives recommend this procedure for all flooring in porcelain stoneware. If these recommendations are not observed or if water is used which is not perfectly clean, it could lead to the formation of a hardly perceivable film of grout or building site dust which is extremely absorbent and captures any dust in the atmosphere and can make the floor look eternally dirty. In this case Fap ceramiche declines any responsibility.

Ordinary cleaning:

3 Frequency: as usual.

Recommendations:

a] always use cleaning tools which are perfectly clean; **b]** always rinse the floor; **c]** do not walk on the floor when wet;

d] clean water without detergent may be used for frequent washing or specific detergents to remove dirt of stains that are not waxen or filmy. We advise not to use detergents with the indication "it is not necessary to rinse after use".

Cleaning to be carried out by the tile layer.

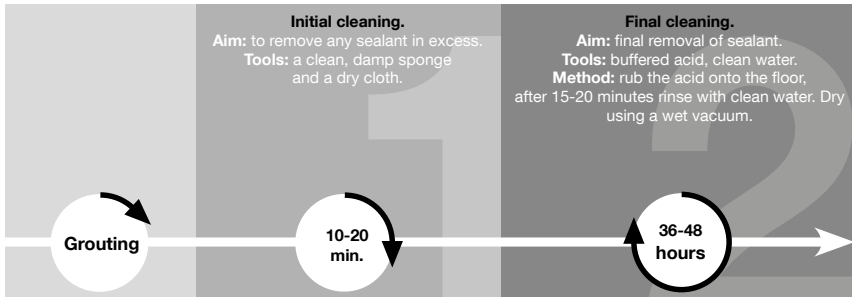

Ordinary cleaning to be carried out by the user.

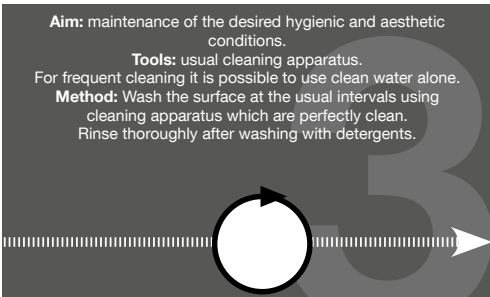

Glossy porcelain stoneware

Glossy porcelain stoneware is created by means of a special polishing process that enhances the smooth texture of the surface of the tiles, thus achieving a sophisticated look in which vibrant reflections create a uniquely attractive effect. The polishing process used for all the polished and lapped products on the market involves removing a tiny part of the material and sometimes opening up a number of micro-pores on the surface, which makes the products more vulnerable to staining. We recommend using grout in a shade similar to that of the tile, in order to reduce contrast. During the laying process, materials should not be marked on the upward facing side with pencils or permanent markers.

Floor tiles OUT

Grouting

Use cement-based grouts for improved joints (CLASSE CG2 according to EN 13888) without additives of any kind. Reactive resin based mortars should not be used (CLASSE RG according to EN 13888).

Cleaning

Follow the instructions required to ensure ordinary maintenance is kept reasonably simple.

Cleaning to be performed by the tile layer:

1 Initial cleaning: about 10-20 minutes after grouting, when the grout is no longer elastic and has become opaque, remove excess sealant using a clean, damp hard sponge.

2 Final cleaning: after 36-48 hours, when the joints have set properly, the surface must be washed with buffered acid; simply follow the recommendations below. Use a buffered acid-solvent solution such as FapClean 1, diluted 50-50 in preferably warm water. Diluted hardware store acids MUST NOT be used (because they release harmful fumes and can "burn" into the joints).

a] Bagnare il rivestimento affinché lo stucco cementizio venga protetto da una eventuale azione corrosiva della soluzione acida diluita. **b]** Distribuire la soluzione acida diluita utilizzando una spugna commerciale scotch-brite. **c]** Lasciare agire per qualche minuto, in funzione dell'intensità dello sporco, energicamente con spazzola con setole in nylon o similari. **e]** Use dry, clean cloths to wipe up the residue. **f]** Rinse thoroughly with plenty of clean, warm water, as often as required to remove any residue in the gaps. **g]** If there are still areas not perfectly clean, repeat the acid wash using undiluted FapClean 1.



Pose, jointoiment, nettoyage

Revêtement de sol

IMPORTANT : POUR LA POSE COMME POUR LE JOINTOIMENT, FAIRE APPEL À DES PROFESSIONNELS.

Pose
Une pose bien faite, dans le respect des règles de l'art, est la garantie d'un résultat parfait:

- 1) contrôler la planéité de la chape sur laquelle les carreaux de sol seront posés;
- 2) poser le produit en prélevant les carreaux de plusieurs boîtes à la foi;
- 3) manipuler le produit avec précaution avant et pendant la pose.

IMPORTANT:
Les revêtements de sol rectifiés Fap doivent être posés avec un joint de 2-3 mm. Pour la pose à l'extérieur, nous recommandons un joint de 3 mm. Pour la pose décalée, ne pas dépasser 1/3 d'espacement entre les carreaux.

Jointoiment
Utiliser les joints coordonnés TonosuTono.

Nettoyage
Les consignes de nettoyage (laissé au soin du carreleur) doivent être suivies lorsque sont utilisés des ciments joints (TonosuTono ou autres). En cas d'utilisation de joints époxy, se conformer aux indications du fabricant.

Nettoyage réalisé par le poseur:

1 Premier nettoyage: lorsque, de 10 à 20 minutes après le jointoiment, **TonosuTono** perd de son élasticité et devient opaque, il faut commencer par enlever l'excédent de ciment-joint à l'aide d'une éponge humide et propre. Il faut ensuite effectuer un nettoyage à sec à l'aide d'un chiffon sec ou d'un feutre.

2 Nettoyage final: au bout de 36 à 48 heures, les carreaux et les joints ont achevé leur maturation. Il faut donc procéder au lavage de la surface à l'aide d'un acide à action tamponnée. Il faut ensuite rincer avec une quantité abondante d'eau propre à enlever ensuite à l'aide d'un aspire-liquides.

TRÈS IMPORTANT: il est fondamental que le nettoyage effectué par le poseur soit exécuté dans les règles de l'art pour que le revêtement de sol soit ensuite facile à entretenir. Le soin avec lequel le premier nettoyage et le nettoyage final seront effectués (notamment l'élimination totale des résidus de ciments-joints) sera déterminant pour la facilité d'entretien du sol une fois celui-ci en usage. Cette procédure est prévue par tous les fabricants de colle et de produits de jointoiment pour revêtements de sol en grès cérame. Le non-respect de ces conseils ou l'utilisation d'une eau qui ne serait pas parfaitement propre, peut provoquer l'apparition d'un voile de ciment-joint ou de poussière de chantier, pas toujours visible à l'œil nu, mais qui a la propriété d'emprisonner les taches, les rendant impossible à éliminer. Le sol apparaît alors constamment sale.

Nettoyage ordinaire:
3 Fréquence: comme d'habitude.
Avertissements:

a] utiliser des instruments pour le nettoyage parfaitement propres; **b]** toujours rincer le revêtement de sol; **c]** ne pas piétiner le revêtement de sol humide; **d]** pour des lavages fréquents, il est possible d'utiliser tout simplement de l'eau propre ou des nettoyeurs spécifiques pour éliminer la saleté et les taches, à condition qu'ils ne soient ni cirants ni filmogènes. Il est déconseillé d'utiliser des produits indiquant « ne nécessite pas de rinçage ».

Nettoyage par le carreleur.

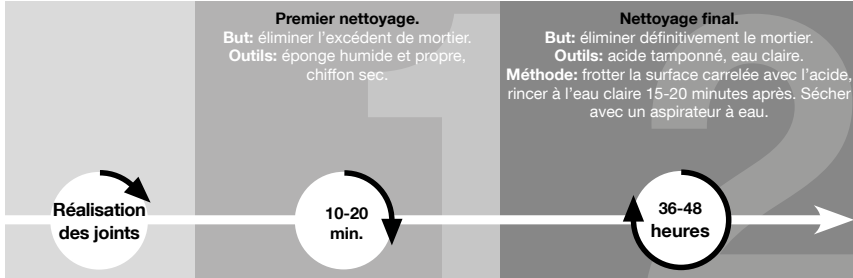

Grès Cérame Brillant

Le Grès Cérame Brillant est réalisé grâce à un procédé spécifique de polissage rehaussant la douceur de la structure de la surface des carreaux. Il est ainsi possible d'obtenir un effet très sophistiqué de palpantes moirures qui donnent au sol un aspect unique. Le procédé de polissage de tous les produits polis et rodés présents sur le marché, consiste à enlever une petite partie de matériau et à tenter d'ouvrir quelques minuscules pores en surface, les rendant ainsi plus vulnérables aux taches. Il est conseillé d'utiliser des mortiers dont la couleur est assortie aux carreaux, pour réduire le contraste. Au cours de la pose, il est important de ne pas écrire sur les surfaces avec des crayons ou des feutres indélébiles.

Revêtement de sol OUT

Jointoiment
Utiliser un mortier à base de ciment pour joints améliorés de classe CG2 (EN 13888) sans aucun additif. Il est déconseillé d'utiliser un mortier réactif pour joint. (CLASSE RG - EN 13888).

Nettoyage
Opérations fondamentales et nécessaires afin d'éviter des frais d'entretien onéreux une fois le sol en fonction.

Nettoyage à réaliser par le poseur.

- 1) Intervention préalable :** tant que le mortier est frais, retirer l'excédent en effectuant, à la spatule, des mouvements en diagonale par rapport aux joints.
- 2) Premier nettoyage :** quand, environ 10 à 20 minutes après les opérations de jointoiment, le mortier a perdu de son élasticité et est devenu opaque, il faut commencer par enlever l'excédent de ciment-joint à l'aide d'une éponge en cellulose dure, humide et propre, en effectuant des mouvements en diagonale par rapport aux joints pendant les temps indiqués car les joints pourraient être partiellement vidés ou présenter des imperfections si le nettoyage était effectué trop tôt. Si le joint est encore humide, utiliser une éponge abrasive Scotch-Brite® imbibée d'eau propre.
- 3) Nettoyage final :** après 36-48 heures, les joints ont achevé leur prise et leur séchage, le nettoyage final peut alors être réalisé.

Utiliser une solution tampon acide, type FapClean 1, diluée à 50 % dans l'eau chaude de préférence. Éviter absolument l'emploi d'acides communs vendus en droguerie car même dilués ils libèrent des fumées nocives et altèrent les joints.

a] Mouiller le revêtement pour que le mortier joint soit protégé de l'éventuelle action corrosive de la solution acide diluée. **b]** Répartir uniformément la solution acide diluée à l'aide d'une éponge abrasive type Scotch-Brite® **c]** Laisser agir quelques minutes, en fonction du degré de salissure. **d]** Brosser énergiquement avec une brosse en nylon ou similaire. **e]** Collecter les résidus à l'aide de chiffons secs et propres. **f]** Rincer à grande eau (chaude et propre). Répéter cette opération si besoin, jusqu'à ce que toute auréole ou résidu ait été complètement éliminé. **g]** Si certaines zone s'avéraient plus difficiles à nettoyer, répéter l'opération avec FapClean 1 pur.

Verlegen, Verfugen, Reinigung

Bodenbelag

WICHTIGE VORBEMERKUNG: WENDEN SIE SICH FÜR DIE VERLEGUNG UND VERFUGUNG STETS AN FACHHANDWERKER.

Verlegung
Eine korrekte bauseitige Verlegung unter Beachtung einiger einfacher Regeln garantiert ein perfektes Endergebnis:

- 1) Die Ebenflächigkeit des Estrichs, auf dem die Bodenfliesen verlegt werden, muss geprüft werden;
- 2) Beim Verlegen aus verschiedenen Kartons entnommene Fliesen mischen.
- 3) Das Produkt vor und während der Verlegung vorsichtig handhaben.

WICHTIG:
Die geschliffenen Bodenbeläge von Fap werden mit einer Fuge von 2-3 mm verlegt. Bei der Verlegung im Außenbereich wird eine Fuge von 3 mm empfohlen. Für fortlaufend verlegte Böden beträgt die Versetzung max. 1/3 zwischen den Platten.

Verfugung
Verwenden Sie jeweils passende Fugenmasse TonosuTono.

Reinigung
Die Regeln für die Reinigung durch den Fliesenleger müssen angewandt werden, wenn zementhaltige Fugenmörtel verwendet werden (TonosuTono oder andere). Wenn Epoxi-Fugenmassen verwendet werden, sind die Hinweise des Herstellers einzuhalten.

Die Reinigung erfolgt durch den Verleger:

1 Erste Reinigung: wenn nach 10-20 Minuten nach der Verlegung **TonosuTono** seine Formbarkeit verliert und opak wird, wird mit der Entfernung der überschüssigen Dichtungsmasse mit Hilfe eines feuchten und sauberen Lappens begonnen. Danach muss eine Trockenreinigung mit einem trockenen Tuch oder mit Filz erfolgen.

2 Endreinigung: nach 36/48 Stunden haben sowohl die Fliesen als auch die Fugen ihre Ablagerung vollendet. Nun müssen die Oberflächen mit Hilfe einer gepufferten Säure gereinigt werden. Danach muss mit viel sauberem Wasser gespült werden und dann mit einem Flüssigkeitsabsauger entfernt werden.

SEHR WICHTIG: es ist wichtig, dass die Reinigung durch den Fliesenleger ordnungsgemäß durchgeführt wird, damit der Fußboden leicht gewartet wird. Die Sorgfalt, mit der die erste Reinigung und die Endreinigung durchgeführt werden (insbesondere die vollständige Entfernung von Mörtelresten) beeinflusst die Pflegbarkeit des Fußbodens. Diese Prozedur wird von den besten Fugenmörtel- und Klebstoffherstellern für alle Fußböden aus Feinsteinzeug empfohlen. Werden diese Empfehlungen nicht beachtet oder wird nicht absolut reines Wasser verwendet, so kann dies zum Entstehen einer Mörtelpatina oder einer Baustellenstaubschicht, die extrem Saugfähig ist, führen, die mit bloßem Auge nicht erkennbar ist, aber im Raum vorhandenen Staub fängt und zu einem ständig schmutzigen Fußboden führt. In diesem Falle lehnt Fap ceramische jegliche Verantwortung ab.

Normale Reinigung:

3 Frequenz: wie üblich.
Hinweise:

a] verwenden Sie absolut saubere Reinigungsmittel; **b]** Waschen Sie den Fußboden immer ab; **c]** Nicht den nassen Fußboden betreten;

d] Bei häufigem Waschen braucht man nur sauberes Wasser oder spezifische Reinigungsmittel um Schmutz oder Flecken zu entfernen, die nicht wachsern oder filmförmig sind. Wir empfehlen keine Reinigungsmittel zu verwenden mit dem Hinweis „muss nicht nachgespült werden“.

Reinigung und Pflege durch den Fliesenleger.



Regelmässige Reinigung und Pflege durch den Nutzer.

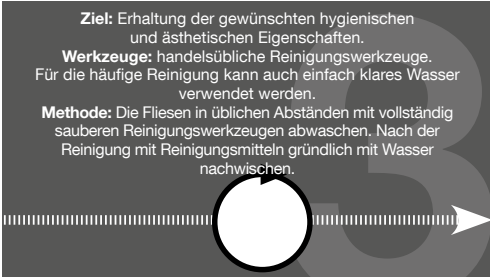

Glänzendes Feinsteinzeug

Das glänzende Feinsteinzeug wird mit einem speziellen Polierverfahren verwirklicht, das die weiche Struktur der Fliesenoberfläche hervorhebt. So wird ein spezieller Effekt mit vibrierenden Reflexen erhalten, die den Boden einzigartig gestalten. Das Polierverfahren aller auf dem Markt angebotenen geschliffenen und geläpften Produkte erfolgt durch die Entfernung eines geringen Materialteils und die somit mögliche Öffnung einiger oberflächlicher Mikroporen, wodurch das Produkt fleckenempfindlicher wird. Außerdem empfehlen wir die Anwendung von Fugenfüllern in den Farbtönen der Fliese, um Kontraste einzuschränken. Während des Verlegens darf das Material auf der Oberfläche nicht mit unlöslichen Stiften beschriftet werden.

Bodenbelag OUT

Verfugung
Mörtel für verbesserte Fugen (KLASSE CG2 gemäß EN 13888) ohne Beigabe von Zusatzstoffen verwenden. Fernerhin empfiehlt sich der Einsatz von Reaktionsharzmörtel (KLASSE RG gemäß EN 13888).

Reinigung
Die Reinigung ist von grundlegender Wichtigkeit, da sie eine zu stark belastende Instandhaltung vermeiden lässt.

Die Reinigung erfolgt durch den Verleger:

1 Erste Reinigung: Den überschüssigen Mörtel von der Oberfläche beseitigen; dieser muss noch frisch sein und unter Verwendung einer Spachtel diagonal zu den Fugen abkratzen.

2 Endreinigung: wenn 10-20 Minuten nach dem Verfugen der Mörtel nicht mehr elastisch ist und matt wird, ist die Dichtmasse anhand eines befeuchteten, trockenen Zelluloseschwamms diagonal zu den Fugen abzureiben. So lange wie angegeben warten, da ein zu frühes Putzen bewirken könnte, dass die Fugen nicht richtig austrocknen. Eine hart gewordene Fugenmasse ist unter Verwendung eines mit reinem Wasser befeuchteten Scotch-Brite® Reibschwammes zu entfernen.

3 Endreinigung: Nach 36-48 Stunden sind die Fugen ausgehärtet; an dieser Stelle ist die Oberfläche mit einem Produkt auf Basis gepuffertes Säure zu waschen, um die Fugen zu reinigen. Beachten Sie die stehend gegebenen Ratschläge zu beachten sind.

4 Endreinigung: Die Fugen müssen mit einem Produkt auf Basis gepuffertes Säure Typ FapClean 1 verwenden, die in einem Verhältnis zu 50% in möglicherweise warmem Wasser aufzulösen ist. Auf keinen Fall auf Basis gepuffertes Säure Typ FapClean 1 verwenden (diese geben schädlichen Rauch ab und üben eine "brennende" Wirkung auf die Fugen aus).

5 Endreinigung: Die Fugen müssen mit einem Produkt auf Basis gepuffertes Säure Typ FapClean 1 verwenden, die in einem Verhältnis zu 50% in möglicherweise warmem Wasser aufzulösen ist. Auf keinen Fall auf Basis gepuffertes Säure Typ FapClean 1 verwenden (diese geben schädlichen Rauch ab und üben eine "brennende" Wirkung auf die Fugen aus). Die Fugen müssen mit einem Produkt auf Basis gepuffertes Säure Typ FapClean 1 verwenden, die in einem Verhältnis zu 50% in möglicherweise warmem Wasser aufzulösen ist. Auf keinen Fall auf Basis gepuffertes Säure Typ FapClean 1 verwenden (diese geben schädlichen Rauch ab und üben eine "brennende" Wirkung auf die Fugen aus). **b]** Die verdünnte Lösung auf Basis gepuffertes Säure Typ FapClean 1 verwenden, um den Mörtel gegen Korrosion zu schützen, die durch die verdünnte Säurelösung bewirkt sein könnte. **c]** Einige Minuten in Abhängigkeit der Verschmutzung einwirken lassen. **d]** Unter Verwendung eines Scotch-Brite® Schwammes gleichmäßig auftragen. **e]** Einige Minuten in Abhängigkeit der Verschmutzung einwirken lassen. **f]** Unter Verwendung einer Nylonbürste o. Ä. energisch abbürsten. **e]** Rückstände mittels trockener und reiner Lappen wegwischen. **f]** Mit reinem Warmwasser reichlich und gründlich abwaschen, bis keine Schmutzränder mehr zu sehen sind und sämtliche Rückstände aus den Zwischenräumen weggeschwemmt sind. **g]** Bereiche, die nicht abwaschen können, sind erneut einer Säurewaschung mit reinem FapClean 1 zu unterziehen.



Colocación, rejuntado, limpieza

Pavimento

PREMISA IMPORTANTE: DIRÍJANSE A PROFESIONALES DEL SECTOR PARA LAS OPERACIONES DE COLOCACIÓN Y REJUNTADO.

Colocación

Una colocación en obra correcta, siguiendo algunas reglas sencillas, garantizará un resultado final perfecto:

- 1) controlar la planitud de la placa sobre la que colocar las baldosas;
- 2) colocar el producto mezclando el material extraído de varias cajas;
- 3) manejar el producto con cuidado antes y durante la colocación.

IMPORTANTE:

Los pavimentos rectificadas de Fap deberán colocarse con una junta de 2-3 mm. Para la colocación al exterior se recomienda una junta de 3 mm.

Para pavimentos con colocación recta, diferencia máxima de 1/3 entre las planchas.

Rejuntado

Utilizar los materiales de relleno coordinados TonosuTono.

Limpieza

Las reglas para la limpieza llevada a cabo por el solador deberán aplicarse cuando se utilicen materiales de relleno cementosos (TonosuTono u otros). Cuando se utilicen materiales de relleno epoxi, deberán seguirse las indicaciones de los fabricantes.

Limpieza a cargo del alicatador/solador:

1) Primera limpieza: ddespués de 10-20 minutos del rejuntado, cuando **TonosuTono** pierde plasticidad y se vuelve opaco, quitar el exceso del sellante con una esponja húmeda y limpia. Efectuar luego una limpieza en seco con un paño seco o con un fieltro.

2) Limpieza final: pasadas 36/48 horas, tanto los azulejos como las juntas habrán terminado de secarse y deberá procederse al fregado de la superficie con un ácido de acción taponada. Aclarar luego con abundante agua limpia, que se retirará con una aspiradora de líquidos.

IMPORTANTÍSIMO: es fundamental que esta limpieza sea llevada a cabo correctamente por el alicatador/solador para que el pavimento pueda ser luego sometido fácilmente a las operaciones de mantenimiento. El cuidado con el que se efectúen la primera limpieza y la limpieza final (especialmente la retirada total de los materiales residuales de rejuntado) influenciarán la facilidad de limpieza del pavimento. Dicho procedimiento está previsto por los mejores fabricantes de materiales de rejuntado y adhesivos para todos los pavimentos de gres porcelánico. El incumplimiento de estas recomendaciones, o emplear agua no totalmente limpia, puede determinar la fijación de una pátina de material de rejuntado o de polvo de la obra extremadamente absorbente, no perfectamente visible a simple vista, que captura el polvo existente en el ambiente y que puede hacer que el pavimento esté siempre sucio. En este caso Fap ceramiche declina cualquier responsabilidad.

Pulizia ordinaria.

3) Frecuencia: la habitual.

Advertencias:

a] utilizar herramientas para la limpieza totalmente limpias; **b]** aclarar siempre el pavimento; **c]** no pisar el pavimento mojado;

d] para efectuar lavados frecuentes podrá utilizarse simplemente agua limpia o detergentes específicos para quitar la suciedad o las manchas que no sean de cera o películas. Desaconsejamos utilizar productos con la indicación “no necesita enjuague”.
Limpieza a cargo del colocador.

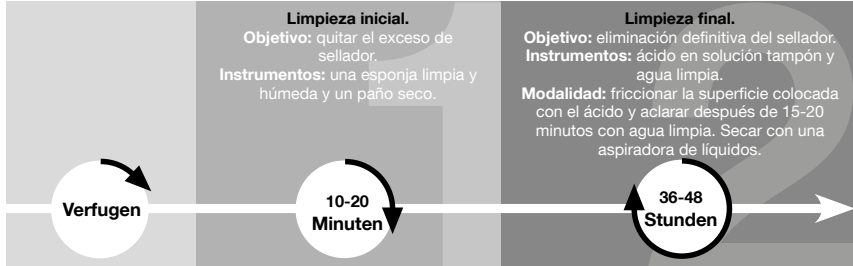

Gres Porcelánico Brillante

El gres porcelánico Brillante está realizado con un proceso especial de lustrado que remarca la estructura suave de la superficie de las baldosas. Así se obtiene un sofisticado efecto de reflejos vibrantes que donan unicidad al pavimento. El proceso de lustrado de todos los productos lustrados y pulidos presentes en el mercado, se realiza eliminando una pequeña parte de material y abriendo algunos microporos sobre la superficie, haciendo que el producto sea más sensible a las manchas. Se recomienda utilizar material de rejuntado de color similar a la baldosa para reducir el contraste. Durante la colocación no se debe marcar el material con lápices o rotuladores indelebles sobre la superficie de uso.

Pavimento Out

Rejuntado

Utilice materiales de rejuntado a base de cemento para juntas mejores (CLASE CG2 según EN 13888) sin adición de ningún aditivo. También se recomienda utilizar morteros a base de resinas reactivas (CLASE RG según EN 13888).

Limpieza

Operaciones fundamentales y necesarias a fin de evitar un mantenimiento ordinario muy costoso.

Limpieza a cargo del alicatador/solador:

1) Introducción: quite el exceso de material de rejuntado de la superficie, moviendo la espátula en dirección diagonal respecto de las juntas, con la mezcla aún fresca.

2) Primera limpieza: después de transcurridos 10-20 minutos del rejuntado, cuando el material de rejuntado pierde elasticidad y se pone opaco, e de sellador con una esponja dura humedecida y limpia. Trabaje en dirección diagonal respecto de las juntas. Respete el tiempo indicado porque parcialmente las juntas si se las limpia demasiado pronto. Si el material de rejuntado ya se hubiera endurecido, hay que utilizar una esponja abras Brite® humedecida con agua limpia.

3) Limpieza final: transcurridas 36-48 horas las juntas han fraguado por completo y se debe lavar la superficie con un ácido taponado, respetando los consejos.

Utilice una solución ácido-solvente taponada, tipo FapClean 1, diluida al 50% en agua, preferentemente caliente. Evite en absoluto el uso de ácidos ferretería diluidos (por la emisión de humo nocivo y por su acción que “quema” las juntas).

a] Moje el revestimiento para que el material de rejuntado a base de cemento quede protegido de la acción corrosiva de la solución ácida diluida uniformemente la solución ácida diluida utilizando una esponja tipo Scotch-Brite®. **c]** Deje actuar durante algunos minutos, en función de la suciedad. **d]** Pase enérgicamente un cepillo de cerdas de nylon o similares. **e]** Recoja los restos con trapos secos y limpios. **f]** Aclare con abundante agua limpia, reiterando la operación varias veces hasta eliminar por completo cualquier marca o resto en los intersticios. **g]** En caso de que quedaran zonas de limpieza, repita el lavado ácido con FapClean 1 puro.

Укладка, шпаклевание, уход.

НАПОЛЬНОЕ ПОКРЫТИЕ

Важное замечание: для укладки и затирки швов следует обращаться к профессиональным плиточникам.

УКЛАДКА

Правильная укладка с соблюдением некоторых простых правил обеспечит хороший конечный результат:

- 1) проконтролировать ровность стяжки, на которую будет укладываться напольная плитка;
- 2) при укладке следует использовать плитки из разных коробок;
- 3) аккуратно обращаться с плиткой до укладки и в процессе работы.

ВАЖНО:

Ректифицированную напольную плитку Fap необходимо укладывать со швом 2-3 мм. Для укладки плитки на улице рекомендуемая ширина шва – 3мм.

Для полов при укладке со смещением, максимальное смещение между досками должно быть не более 1/3.

ЗАТИРКА ШВОВ

Применять затирку одного цвета с плиткой, TonosuTono.

УБОРКА

Укладчик плитки должен соблюдать соответствующие правила очистки в случае использования цементных затирок (TonosuTono или других). В случае использования эпоксидных затирок следует придерживаться правил, установленных производителем.

Очистка выполняется укладчиком:

1) Первая очистка: по истечении 10-20 минут после оштукатуривания **TonosuTono** теряет пластичность и становится матовым. Далее необходимо удалить излишек герметизирующего состава с помощью чистой влажной губки. Затем необходимо осуществить очистку сухой тряпкой или кусочком фетра.

2) Конечная очистка: через 36/48 часов как плитка, так и швы завершают свое созревание, далее необходимо приступить к очистке поверхности с применением кислоты тампонажного действия. После этого необходимо сполоснуть поверхность большим количеством чистой воды и удалить ее с помощью машины для отсасывания жидкостей.

ОЧЕНЬ ВАЖНО: крайне важно, чтобы очистка выполнялась укладчиком искусно и по всем правилам, чтобы за полом было легко ухаживать. Тщательность, с которой выполняется первая и конечная уборка (в особенности полное удаление остатков штукатурки) будет влиять на способность пола к очистке. Данная процедура предусматривается лучшими производителями штукатурки для швов и клеящих веществ, для всех напольных покрытий из керамогранита. Несоблюдение этих рекомендаций или использование не совсем чистой воды может спровоцировать закрепление налета из штукатурки или строительной пыли с повышенной абсорбирующей способностью, не очень видимой на глаз, которая поглощает существующую в среде пыль и пол может казаться всегда грязным. В этом случае компания Fap ceramiche снимает с себя всякую ответственность.

Обычная очистка:

3) Частота: как обычно.

Рекомендации:

a] Использовать абсолютно чистые инструменты для уборки; **b]** Всегда споласкивать пол **c]** Не ходить по мокрому полу;

d] Для частой очистки можно просто использовать чистую воду или невосковые, не образующие плёнку и налёт моющие средства, предназначенные для удаления грязи и пятен. Не рекомендуется использование средств с указанием «без ополаскивания».

Очистка, выполняемая укладчиком.

Обыкновенная регулярная очистка, выполняемая пользователем.

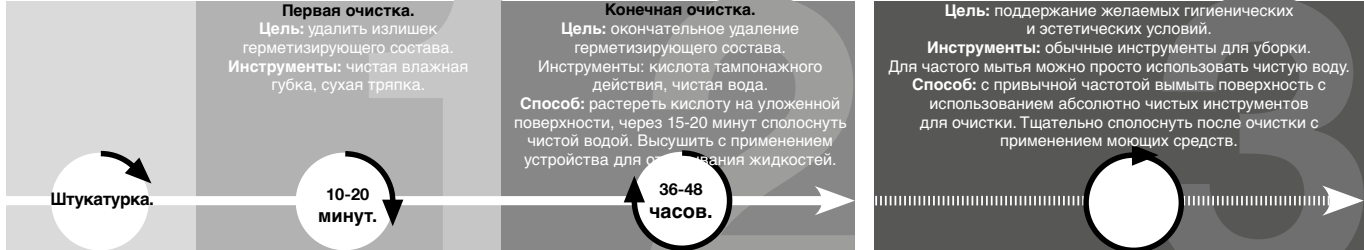

Глянцевый керамогранит

Глянцевый керамогранит выполнен с применением специальной полировочной техники, подчеркивающей мягкость плиточной поверхности. В результате достигается изысканный эффект переливчатости бликов, придающих полу неповторимость. Полировочная техника, применённая на всех предлагаемых на рынке отшлифованных и притёртых изделиях, заключается в удалении небольшого количества материала и в максимальном открытии микропор на поверхности, что делает плитку более уязвимой для грязевых пятен. Для уменьшения цветового контраста рекомендуется применять затирку, соответствующую цвету плитки. Во время укладки запрещается делать пометки на поверхности плитки несмываемыми карандашами или фломастерами.

Напольные покрытия OUT

Затирка швов

Использовать улучшенные цементные шовные затирки (КЛАСС CG2 в соответствии с нормой EN 13888) без дополнительных добавок. Рекомендуется также использовать растворы на основе реактивной смолы (КЛАСС RG в соответствии с нормой EN 13888).

Уборка

Необходимо проводить тщательную уборку во избежание проведения трудоёмкого текущего ремонта.

Очистка выполняется укладчиком.

Важное замечание: не дожидаясь затвердевания затирки, удалить её излишки, проведя шпателем по диагонали относительно швов. **Очистка:** спустя 10-20 минут после нанесения затирка теряет эластичность и приобретает матовый оттенок. Далее необходимо удалить герметизирующего состава с помощью твёрдой целлюлозной чистой влажной губки. Проводите губкой по диагонали относительно швов. Во время выдержки во избежание возможного частичного стирания швов по причине их преждевременной обработки. Если затирка уже необходимо использовать смоченную в чистой воде абразивную губку Scotch-Brite.

Конечная очистка: через 36-48 часов швы затвердевают, после чего необходимо приступить к мытью поверхности плитки с применением тампонажного действия при соблюдении ниже приведенных рекомендаций.

Использовать кислотный растворитель тампонажного действия, например, FapClean 1, разбавленный на 50% по возможности горячей водой. Категорически запрещается использование разбавленных кислот для травления металлов (по причине вредных испарений и их «сжигающего» воздействия на швы).

a] Для того, чтобы защитить цементную затирку от возможного разбавляющего воздействия разбавленного кислотного раствора, необходимо распределить разбавленный кислотный раствор при помощи губки Scotch-Brite.

c] Время действия раствора зависит от степени загрязнения. **d]** Быстро удалить раствор при помощи щётки с нейлоновой щетиной или её аналогом. **e]** Собрать остатки при помощи сухой и чистой тряпки. **f]** Обильно сполоснуть чистой горячей водой, повторив операцию несколько раз до тех пор, пока не будут окончательно удалены все остатки затирки между швами. **g]** В случае если на поверхности останутся непромытые участки, повторите чистку при помощи машины для отсасывания жидкостей.

Использовать кислотное средство FapClean 1.

Gres Porcellanato - Standard EN 14411 (ISO 13006) Annex G Group BIa, E_b ≤ 0,5%

Porcelain / Grès cerame. / Feinsteinzeug. / Gres porcelánico. / Керамогранит.

CARATTERISTICHE TECNICHE TECHNICAL SPECIFICATIONS CARACTERISTIQUES TECHNIQUES TECHNISCHE EIGENSCHAFTEN CARACTERÍSTICAS TÉCNICAS ТЕХНИЧЕСКИЕ ХАРАКТЕРИСТИКИ	NORME STAN- DARDS NORMES NORMEN NORMAS НОРМЫ	VALORE PRESCRITTO VALUES REQUIRED VALEUR PRESCRIPTE NORMVORGABE VALOR PRESCRITO ЗАДАННОЕ ЗНАЧЕНИЕ EN 14411 - ISO 13006 BIa (UGL e GL)	FAP - VALORE MEDIO• AVERAGE RATING VALEUR MOYENNE DURCHSCHNITTSWERT VALOR MEDIO СРЕДНЕЕ ЗНАЧЕНИЕ BIa UGL		
			IN	OUT	
DIMENSIONI SIZES DIMENSIONS GROSSEN DIMENSIONES РАЗМЕРЫ		Lunghezza e larghezza Lenght and width / Dimensions des côtés / Seitenlänge / Largo y ancho / Длина и ширина	± 0,6%, max 2 mm	Conforme In accordance	Conforme In accordance
		Spessore Thickness / Epaisseur / Stärke / Espesor / Толщина	± 5%, max 0,5 mm	Conforme In accordance	Conforme In accordance
		Ortogonalità Wedging / Orthogonalité / Rechtwinkligkeit / Ortogonalidad / Ортогональность	ISO 10545-2 ± 0,5%, max 2 mm	Conforme In accordance	Conforme In accordance
		Rettilineità degli spigoli Straightness of the edges / Equerrage des angles / Kantengeradheit / Rectilinearidad de las aristas / Прямолинейность углов	± 0,5%, max 1,5 mm	Conforme In accordance	Conforme In accordance
		Planarità Flatness / Planéité / Oberflächenqualität / Planicidad / Плоскостность	± 0,5%, max 2 mm	Conforme In accordance	Conforme In accordance
STRUTTURA STRUCTURE STRUCTURE STRUKTUR ESTRUCTURA СТРУКТУРА		Assorbimento d'acqua - valore medio % Water absorption - average value % / Absorption d'eau - valeur moyenne % / Wasseraufnahme - Durchschnittswert % / Absorción de agua - valor medio % / Водопоглощение Среднее значение %	ISO 10545-3 ≤ 0,5%	Conforme In accordance	Conforme In accordance
		Sforzo di rottura Breaking strenght / Force de rupture / Bruchlast / Esfuerzo di ruptura / Усилие на излом	ISO 10545-4 S ≥ 1300 N R ≥ 35 N/mm ²	S ≥ 2000 N	S ≥ 2000 N
		Resistenza alla flessione Bending strength / Résistance à la flexion / Biegefestigkeit / Resistencia a la flexión Прочность при изгибе		Conforme In accordance	Conforme In accordance
SBALZI TERMICI THERMAL SHOCK ECARTS DE TEMPERATURE TEMPERATURWECHSEL CHOQUES TERMICOS ТЕМПЕРАТУРНЫЕ ПЕРЕПАДЫ		Coefficiente di dilatazione termica lineare Coefficient of thermal linear expansion / Coefficient de dilatation thermique linear / Wärmeausdehnungskoeffizient / Coeficiente de dilatación termica linear / Коэффициент теплового линейного расширения	ISO 10545-8 ≤ 7 MK ⁻¹	≤ 7 MK ⁻¹	≤ 7 MK ⁻¹
		Resistenza agli sbalzi termici Thermal shock resistance / Resistance aux variations thermiques / Temperaturwechselbeständigkeit / Resistencia a las diferencias de temperatura / Сопротивление температурным перепадам	ISO 10545-9 Resistente Resistant	Resistente Resistant	Resistente Resistant
		Resistenza al gelo Resistance to frost / Résistance au gel / Frostbeständigkeit / Resistencia al hielo / Морозоустойчивость	ISO 10545-12 Resistente Resistant	Resistente Resistant	Resistente Resistant
SICUREZZA SAFETY SECURITÉ SICHERHEIT SEGURIDAD БЕЗОПАСНОСТЬ		Coefficiente di attrito dinamico Dynamic friction coefficient / Coefficient de frottement dynamique / Dynamischer Reibungskoeffizient / Coeficiente de fricción dinámica / Динамический коэффициент трения	METODO B.C.R.A. D.M. 236 06/1989 μ > 0,40	μ > 0,40	μ > 0,40
		Coefficiente di attrito statico Static coefficient of friction / Coefficient de frottement statique / Statischer Reibungskoeffizient / Coeficiente de fricción estatico / Статический коэффициент трения	ASTM 1028 Slip resistant ≥ 0,60	dry ≥ 0,60 wet ≥ 0,60	dry ≥ 0,60 wet ≥ 0,60
		Classificazione antiscivolo Non-slip classification / Classification antiderapant / Bewertungsgruppe Trittsicherheit / Clasificación antideslizante / Классификация противоскольжения	DIN 51130 R9	R9	R 11
RESISTENZA CHIMICA CHEMICAL RESISTANCE RESISTANCE AUX ATTQUES CHIMIQUES CHEMIKALIENFESTIGKEIT RESISTENCIA A LOS PRODUCTOS QUIMICOS ХИМИЧЕСКАЯ СТОЙКОСТЬ		Resistenza ai prodotti chimici di uso domestico e agli additivi per piscina Resistance to household chemicals and swimming pool salts / Résistance aux produits chimiques à usage domestique et aux adjuvants pour piscines / Beständigkeit gegen Haushaltschemikalien und Badewasserzusätze / Resistencia a los productos químicos de uso domestico o productos para la piscina / Сопротивляемость химическим средствам домашнего применения и добавкам для бассейна.	ISO 10545-13 UB Min.	Conforme In accordance	Conforme In accordance
		Resistenza a basse concentrazioni di acidi ed alcali Resistance to low concentrations of acids and alkalis / Résistance aux acides et aux alcalis à basse concentration / Beständigkeit gegen niedrigkonzentrierte Säuren und Laugen / Resistencia a concentración baja de ácidos y álcali / Сопротивляемость кислотам и щелочам низкой концентрации	ULB Min.	ULB Min.	ULB Min.
		Resistenza alle macchie Stain resistance / Résistance aux taches / Baständigkeit gegen Fleckenbildung / Resistencia a las manchas / Стойкость к загрязнению	ISO 10545-14 5	5	5

La classificazione VShade indica il livello di stonalizzazione del prodotto: la variazione cromatica tra le piastrelle di una stessa collezione. Nella tabella sottostante sono indicate le classi di stonalizzazione: / The VShade ranking indicates the level of shading of the product: the variations in colour between the tiles in the same collection. The table below shows the shading classes: / La classification VShade indique le niveau de dénuancement du produit : la variation chromatique entre les carreaux d'une même collection. Dans le tableau ci-après sont indiquées les classes de dénuancement: / Die Einstufung VShade gibt die Abtönungsstufe des Produkts an: Die farbliche Abänderung zwischen den einzelnen Fliesen innerhalb einer Kollektion. In der nachstehenden Tabelle werden die Abtönungsklassen angeführt: / La clasificación VShade indica el nivel de destonación del producto: la variación cromática entre las baldosas de una misma colección. En la tabla de abajo se indican las clases de destonación: / Классификация VShade указывает на градацию тонов продукции – цветовую вариацию плитки в рамках одной коллекции. В приведенной ниже таблице указаны уровни различий тонов:

V1	V2	V3	V4
Leggera Light Légère Leicht Ligera Низкий	Moderata Moderate Modérée Mäßig Moderada Средний	Alta High Élevée Hoch Alta Значительный	Forte Very High Forte Stark Fuerte Высокий

Gli abbinamenti fra colore della piastrella e colore dello stucco sono studiati per realizzare bagni identici a quelli rappresentati nelle immagini del catalogo. Per ottenere il miglior risultato estetico non sempre il colore della piastrella coincide con il colore dello stucco che Fap ceramiche consiglia. Sugeriamo di stuccare gli inserti con lo stesso stucco utilizzato per il resto del bagno. The combinations between the colour of the tile and the colour of the grout have been studied to create bathrooms identical to those portrayed in the catalogue's pictures. For the best visual result the colour of the tile should not always coincide with the colour of grout that Fap Ceramiche recommends. We suggest that you grout the inserts with the same grout used for the rest of the bathroom. Die Kombinationen zwischen der Farbe der Fliesen und der Farbe der Fugenmasse wurden dafür studiert, Badezimmer zu gestalten, die haargenau den in den Bildern des Katalogs dargestellten entsprechen. Um das beste ästhetische Ergebnis zu erzielen, muss die Farbe der Fliesen nicht immer unbedingt mit der von Fap Ceramiche empfohlenen Fugenmassenfarbe übereinstimmen. Wir empfehlen, die Einsätze mit der für das restliche Badezimmer verwendeten Fugenmasse zu verfugen. Les assortiments entre la couleur du carreau et la couleur du mortier sont étudiés pour réaliser des salles de bains identiques à celles représentées sur les images du catalogue. Afin d'obtenir le meilleur résultat esthétique, étant donné que la couleur du carreau ne coïncide pas toujours avec celle du mortier que Fap Ceramiche recommande, nous conseillons de mastiquer les insertions avec le même mortier utilisé pour le reste de la salle de bains. Las combinaciones entre el color del azulejo y el color del material de rejuntado han sido estudiadas para realizar baños idénticos a los representados en las imágenes del catálogo. A fin de obtener el mejor resultado estético, el color del azulejo no siempre coincide con el color del material de rejuntado aconsejado por Fap Ceramiche. Aconsejamos rellenar las juntas de los insertos con el mismo material de rejuntado utilizado para el resto del baño. Сочетания цвета плитки с цветом штукатурки были изучены, чтобы создать ванны комнаты, идентичные тем, что представлены в изображениях каталога. Для получения наилучшего эстетического результата не всегда цвет плитки совпадает с цветом штукатурки, которую рекомендует компания Fap ceramiche. Советуем оштукатуривать вставки той же штукатуркой, которая применялась для ванной.

I colori e le caratteristiche estetiche dei materiali illustrati nel presente catalogo sono da ritenersi puramente indicativi. The optical features of the materials illustrated in this catalogue are to be regarded as mere indications. Die ästhetischen Eigenschaften der in diesem Katalog abgebildeten Produkte sind als reine Richtwerte zu betrachten. Les caractéristiques esthétiques des références illustrées dans le catalogue sont données à titre purement indicatif. Las características ópticas de los materiales ilustrados en este catalogo deben ser mirados como indicaciones meras. Химические характеристики описанных в настоящем каталоге материалов являются только ориентировочными.

Se si riserva di apportare modifiche e/o eliminare senza preavviso i prodotti declinando ogni responsabilità per danni diretti o indiretti derivanti da eventuali modifiche. We can change the indicated products without notice declining any responsibility for direct or in direct damage that depend on these changes. Je se réserve le droit de modifier sans préavis les produits indiqués et décline toute responsabilité pour dommages directs ou indirects dus à éventuelles modifications. Se reserva la facultad de modificar los productos sin preaviso, declinando cualquier responsabilidad por daños directos o indirectos que dependan de estos cambios. Die genannten Produkten ändern ohne Voranmeldung und lehnt dabei jegliche Verantwortung für die davon abhängenden direkten oder indirekten Schäden ab. Fap ceramiche® сохраняет за собой право на внесение изменений в продукцию без предварительного уведомления, снимая с себя всякую ответственность за эти изменениями прямой или не прямой ущерб.



Fap ceramiche

È vietata la riproduzione anche parziale dell'opera in tutte le sue forme.
Reproduction of this printed catalogue, even partially, is prohibited.





**MOSCOW
SHOWROOM**

Via Ghiarola Nuova, 44 - 41042 Fiorano Modenese (MO) Italy
tel. +39 0536 837511 - fax +39 0536 837532 - fax estero +39 0536 837542
www.fapceramiche.com - info@fapceramiche.com

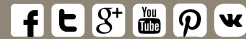

Hamovnichevskiy Val, 36 - Moscow Metro / Sportivnaya tel. +7 (495) 775 05 20
www.fapceramiche.ru - moscow@fapceramiche.com