

CROSS FOGLIA DORATA/ARGENTO A QUADRI SOVRAPPOSTI

CROSS può essere fornito nella versione a foglia dorata o foglia d'argento creando

composizioni e magici effetti, di non più di quattro elementi sovrapposti. Può essere uno

scaldasalviette ma può anche essere un calorifero d'arredo per qualsiasi ambiente.

DIMENSIONI

Larghezze 48/56/64/88/96/120/128/152/168 cm

Altezze 48/56/64/88/128/152/168/184 cm

Profondità 6 cm

Sporgenza dal muro 10 cm

DATI TECNICI pag.18

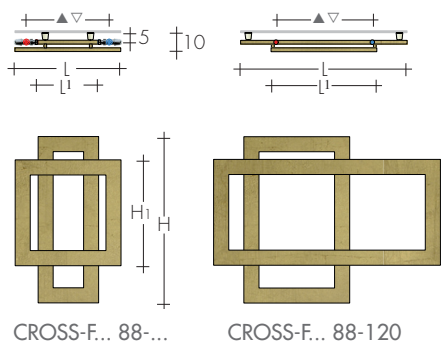

CROSS-F... 88-...

CROSS-F... 88-120

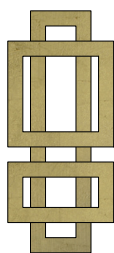

CROSS-F...
128-56

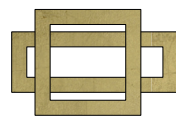

CROSS-F...
48-88/56-88/64-96

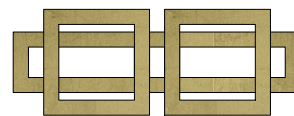

CROSS-F...
48-128/56-152/64-168

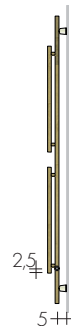
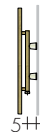

CROSS-F...
128-48/152-56/168-64

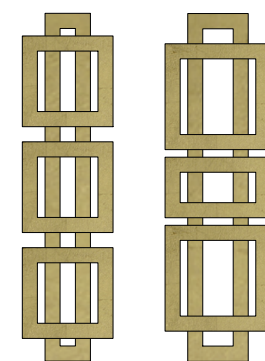

CROSS-F... 184-48 / 184-56

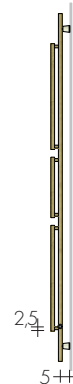

MODELLO

MODELLO	HL cm	Foglia Dorata Foglia Argento €	EN 442 Δt 50 K watt	▲ ▽ int.att. •cm	Altezza H (H1) cm	Larghezza L (L1) cm	Peso M Kg	Volume V dm³	VERSIONI MISTE R.E. cl.II con manicotto W €	
CROSS-F...	48-88	1484,90	394	43	48 (24)	88 (48)	7,9	4,8	400	98,30
CROSS-F...	48-128	2061,20	635	99	48 (24)	128 (104)	12,8	7,7	650	101,80
CROSS-F...	56-88	1545,80	429	51	56 (32)	88 (56)	8,6	5,2	400	98,30
CROSS-F...	56-152	2234,40	772	115	56 (32)	152 (120)	15,6	9,4	800	105,50
CROSS-F...	64-96	1676,70	480	59	64 (32)	96 (64)	9,7	5,9	500	100,00
CROSS-F...	64-168	2337,20	892	131	64 (32)	168 (136)	17,6	10,7	900	108,30
CROSS-F...	88-48	1457,20	394	37	88	48 (24)	7,9	4,8	400	98,30
CROSS-F...	88-56	1517,00	429	45	88	56 (32)	8,6	5,2	400	98,30
CROSS-F...	88-64	1577,10	463	45	88	64 (32)	9,3	5,7	500	100,00
CROSS-F...	88-120	1815,60	617	69	88	120 (56)	12,4	7,5	650	101,80
CROSS-F...	128-48	2045,10	623	37	128	48 (24)	12,8	7,7	650	101,80
CROSS-F...	128-56	2135,00	656	45	128	56 (32)	13,5	8,2	650	101,80
CROSS-F...	152-56	2215,20	757	45	152	56 (32)	15,6	9,4	800	105,50
CROSS-F...	168-64	2311,60	875	45	168	64 (32)	18,7	11,3	900	108,30
CROSS-F...	184-48	2410,80	890	37	184	48 (24)	18,7	11,3	900	108,30
CROSS-F...	184-56	2471,70	956	45	184	56 (32)	20,0	12,1	900	108,30

CROSS-FO Foglia Dorata
CROSS-FA Foglia Argento

•Valvole Reverse Brem

Termostato digitale pag.243

ESECUZIONI DI SERIE

Mensole color oro BR0019/argento 0002MS
Tolleranze ± 3mm - Valvola di sfianto ø 1/8"
PRESSIONE MASSIMA D'ESERCIZIO 4 BAR

ESECUZIONI A RICHIESTA

Valvole/mensole con foglia O/A pag. 294
Mensole M8 per una sporgenza di 14 cm
Attacchi remoti e speciali, pag.292-293

ATTACCHI DI SERIE

REG ø 3/8"
Valvole BREM, pag.294
Versione elettrica e.Cross-F., p. 255

